

DREMEL® 2000

VERSATIP™

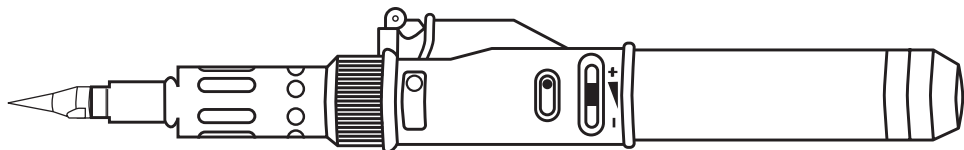

GB	Operating/Safety Instructions	Page	4
D	Bedienungs-/Sicherheitsanweisungen	Seite	8
F	Notice d'utilisation/consignes de sécurité	Page	11
I	Istruzioni di funzionamento/sicurezza	Pagina	14
NL	Bedienings-/veiligheidsvoorschriften	Pagina	18
DK	Betjenings-/sikkerhedsvejledning	Side	22
S	Anvisningar för användning/säkerhet	Sida	25
N	Bruksanvisning og sikkerhetsinstruksjoner	Side	28
FIN	Käyttö- ja turvallisuusohjeet	Sivu	31
E	Instrucciones de funcionamiento y seguridad	Página	34
P	Instruções de utilização/segurança	Página	38
GR	Οδηγίες Χειρισμού/Ασφαλείας	Οελίδα	42
TR	Çalışma/Güvenlik Talimatları	Sayfa	46
CZ	Provozní/bezpečnostní pokyny	Strana	50
PL	Instrukcja obsługi/instrukcja dotycząca bezpieczeństwa	Strona	54
BG	Ръководство за работа/безопасност	Страница	58
HU	Használati/biztonsági utasítások	Oldal	62
HR	Upute za rad/sigurnosne upute	Stranica	66
RO	Instrucțiuni de utilizare/protecție	Pagina	70
RU	Инструкции по эксплуатации и технике безопасности	Страница	74
EST	Kasutusjuhend / Ohutusnõuded	lk	78
LT	Darbo/Saugos Instrukcijos	Psl.	82
LV	Lietošanas pamācība un darba drošības noteikumi	Lappuse	86

**Dremel European Sales Office
The Netherlands**

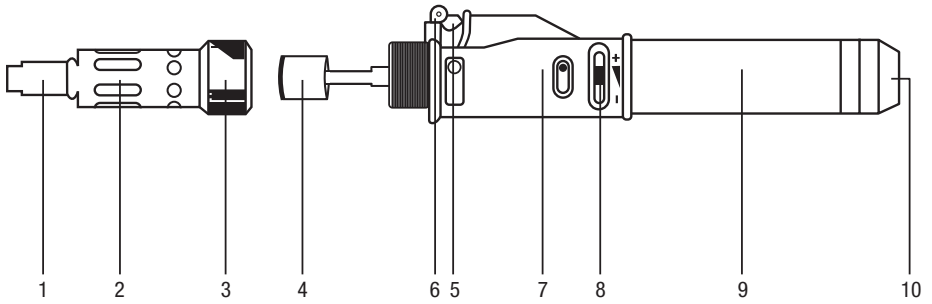

Figure 1

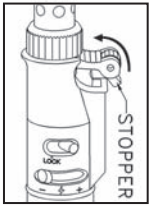

Figure 2

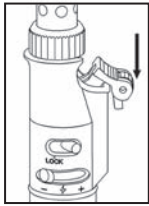

Figure 3

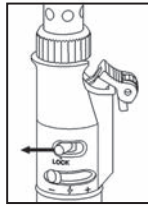

Figure 4

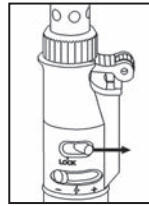

Figure 5







					
Soldering tip	Hot cutting knife	Shaping knife	Wide flame head	Hot air tip	Deflector

Figure 6

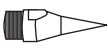
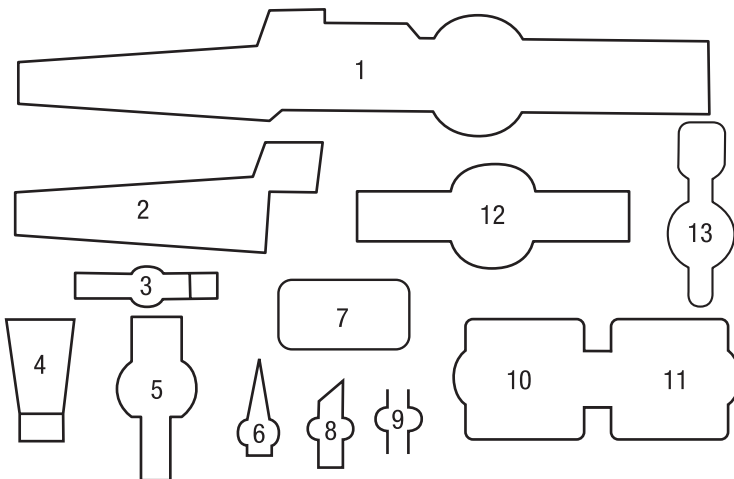

Figure 7



Figure 8

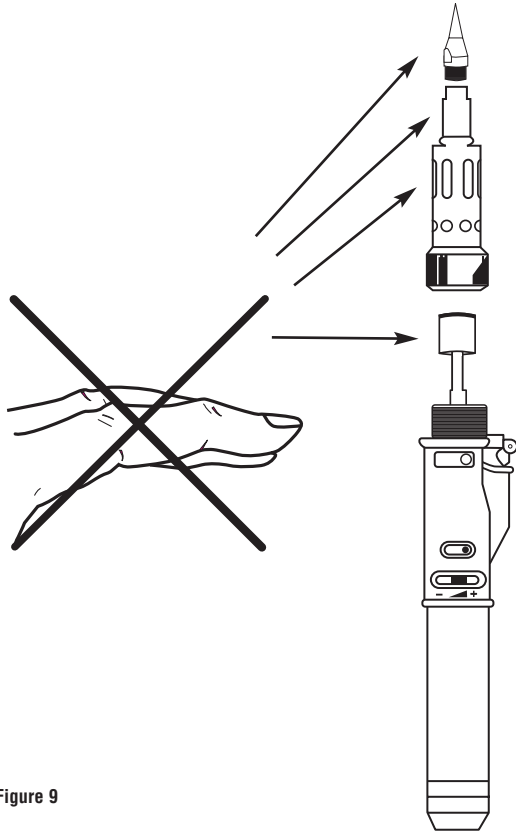

Figure 9

GENERAL SAFETY INSTRUCTIONS

Before using the Dremel Versatip, make sure you completely read and understand this manual.



WARNING

READ ALL INSTRUCTIONS. Failure to follow all instructions listed below may result in electric shock, fire and/or serious injury.







1. WORK AREA

- Keep work area clean and well lit. Cluttered and dark areas invite accidents.
- Do not keep or bring combustible materials near the tool.
- Keep children and bystanders away while operating the tool. *Distractions can cause you to lose control.*
- Only use outside or in well-ventilated rooms.

2. PERSONAL SAFETY

- Stay alert, watch what you are doing and use common sense when operating the tool. Do not use the tool while you are tired or under the influence of drugs, alcohol or medication. *A moment of inattention while operating tools may result in serious personal injury.*
- Use safety equipment. Always wear eye protection. *Safety equipment such as dust mask, non-skid safety shoes, hard hat, or hearing protection used for appropriate conditions will reduce personal injuries.*
- Do not overreach. *Keep proper footing and balance at all times. This enables better control of the tool in unexpected situations.*
- Dress properly. *There is a danger of burning yourself with the flame or with liquid soldering tin. Wear protective clothing to protect yourself against burns. Keep your hair, clothing and gloves away from flame. Loose clothes or long hair can catch fire.*
- Secure the workpiece. *Use a clamping device to hold the workpiece. This allows you to use both hands to operate the tool.*
- Keep this manual for future reference.
- Do not use the appliance when it is leaking, shows any sign of damage or is malfunctioning.
- If the appliance is leaking (gas smell) immediately take it outside and check the tightness without a flame, please always use soap sud. Filling or refilling the gas cylinder must be done in a well ventilated place far away from any possible sources of ignition, open flames, pilot lights, electrical cookware and away from other persons. Be sure to observe the safety instructions and warning notices on the refill cylinder do not make any modifications to the appliance.

3. TOOL USE AND CARE

- Store your tool in an appropriate place with an ambient temperature between 10°C and 50°C. Allow your tool to cool off completely before storing. Unused tools should be stored away from children in a dry location. Switch off all unused tools.
-  **WARNING** Always allow the tool to cool fully before removing / replacing tips and / or installing / replacing the nozzle.
-  **WARNING** Extremely flammable gas under pressure.
-  **WARNING** Do not use near spark or open flame.
-  **WARNING** Do not puncture or incinerate container or store at temperature above 50°C.
-  **WARNING** Keep out of reach of children.
-  **WARNING** Do not try to disassemble this unit.

INTENDED USE

The Dremel Versatip is intended for a variety of applications you will find in the chapter "USE".

ENVIRONMENT

DISPOSAL

The unit, accessories and packaging should be sorted for environment-friendly recycling.

SPECIFICATIONS

Description	Dremel Versatip
Model number	2000
Power source	Refined butane gas
Tank capacity	± 17 ml. / ± 9 grams
Run time	± 45 minutes (highest setting) ± 90 minutes (lowest setting)
Heat-up time	Instantly (open flame) ± 25 seconds (tips)
Nominal heat input (consumption)	12 g/h
Cool-down time	Flame guard: 15 min. (< 25°C) Tips: 17 min. (< 25°C)
Temperature	1200°C (open flame) 680°C (hot air) 550°C (tips)
Weight	135 grams (empty tool)

USE

Please familiarize yourself with the components of the Dremel Versatip (figure 1), the different tips (figure 6) and the kit content (figure 7) before use.

DREMEL VERSATIP

1. Catalyst
2. Flame guard
3. Flame guard nut
4. Ceramic insulator
5. Child Safety Lock (stopper)
6. Trigger
7. Lock (for continuous working)
8. Flame control knob
9. Tank
10. Filling valve

KIT CONTENT

1. Tool with cap
2. Pocket to store cap
3. Shaping knife
4. Wide flame head
5. Deflector
6. Pocket for soldering tip
7. Additional empty pocket
8. Cutting knife
9. Hot air tip
10. Tin box with soldering sponge
11. Tin box for hot tips

12. Soldering tin
13. Pocket for 2 wrenches

Remove the carton cover from the ignition switch before using the Dremel Versatip.

(RE)FILLING THE TANK

The Dremel Versatip runs on liquid butane gas. Make sure the gas you are using is refined butane gas that can also be used in lighters.

Hold tool and container as shown in picture 8. Then fill the tank with liquid butane gas observing the instructions on the butane gas container. The tank is full when liquid butane gas escapes through the filling valve.

 **WARNING** Do not overfill the tank!

GETTING STARTED

The Dremel Versatip is equipped with a child safety mechanism. This mechanism requires two handed operation to protect against (accidental) ignition by children.

1. See figures 2 and 3 to ignite the Dremel Versatip.
2. The ceramic insulator will start to glow shortly after

ignition. When this is not the case, repeat steps 1 and 2. When the Dremel Versatip is cold, ignition might cause a short whistling sound. This is normal and does not mean there is something wrong with the tool.

* *Note: the flame guard must be installed correctly, for the tool to be able to ignite.*

When the ignition switch is released, the flow of gas is automatically shut off, causing the Dremel Versatip to stop and slowly cool down. To continuously operate the Dremel Versatip, follow the steps in figures 2, 3 and 4. To switch the Dremel Versatip off, let go of the ignition switch and move the lock button to the right (figure 5). This will immediately stop the flow of butane gas.

USING WITH AN OPEN FLAME

To use the Dremel Versatip with an open flame, unscrew the flame guard, remove the catalyst (and tip if attached) and screw flame guard back onto the tool and securely tighten the flame guard nut.

FLAME LENGTH AND TEMPERATURE ADJUSTMENT

After ignition, make sure the tool is on by checking that the catalyst starts to glow. Then move the flame control lever to the right to increase flame length and temperature, or to the left to decrease flame length and temperature. When using the open flame or hot air the Dremel Versatip is at the correct temperature immediately after ignition. Please allow 25 seconds of heat up time for tips.

INSTALLING OR CHANGING TIPS

WARNING ALWAYS ALLOW THE TOOL TO COOL FULLY BEFORE REMOVING OR REPLACING TIPS.

Make sure to use the right tip for the job you want to do. Only use tips that fit onto the tool perfectly. Loose fitting tips might result in an uncontrolled and unsafe flame.

The use of tips requires the catalyst to be installed. To install the catalyst unscrew the flame guard nut and remove the flame guard. Slide in the catalyst into the flame guard with the narrow part facing outward. Place the flame guard and catalyst

back on to the tool and securely tighten the flame guard nut. The soldering tip, cutting knife tip, shaping knife tip and hot blower tip can be screwed onto the catalyst. Secure the bits tightly using the 7mm wrench. To remove a tip, simply use the 7 mm wrench to unscrew the tip. Use the 8mm wrench to hold the catalyst in place if required.

The wide flame head tip and the deflector tip can be slid over the end of the catalyst. To remove them slide off the catalyst.

INSTALLING / REPLACING A NOZZLE

WARNING ALWAYS ALLOW THE TOOL TO COOL FULLY BEFORE INSTALLING OR REPLACING A NOZZLE.

The nozzle can get clogged, due to butane gas impurities. To prolong the life of the tool, the nozzle is replaceable. Should the nozzle be clogged, follow these steps to replace the nozzle:

1. Unscrew the flame guard nut.
2. Remove flame guard (and catalyst and tip if applicable).
3. Unscrew the ceramic insulator.
4. Remove the nozzle by hand (small copper part) by gently turning and pulling it.
5. Install new nozzle with little opening facing outward.
6. Put the ceramic insulator back and securely tighten it.
7. Replace flame guard (and catalyst and tip if applicable).
8. Securely tighten flame guard nut.

The Dremel Versatip is now ready for use.

NOTE: A replacement nozzle can be ordered through your dealer.

MOST COMMON USE

Soldering tip: used for regular soldering activities, using soldering tin.

Hot cutting knife: cutting of nylon rope to prevent 'feathering'.
Shaping knife: cutting to size of sheets of plastic and other heat sensitive materials

Wide flame head: preparing for detailed paint removal

Hot air tip: melting of plastics and other heat-sensitive materials

Deflector: shrinking of heat sensitive insulation around electrical wiring

MAINTENANCE

CLEANING

Switch the tool off and allow to fully cool down before cleaning. The exterior of the tool can be cleaned with a clean cloth. If necessary use a damp cloth with a small amount of neutral detergent. To clean the soldering tip, soak the soldering sponge in some water. After soldering or in case of excess solder on the tip, wipe it on the sponge when it is still hot.

SERVICE AND WARRANTY

This DREMEL product is guaranteed in accordance with statutory/country specific regulations; damage due to normal wear and tear, overload or improper handling will be excluded from the guarantee. If the unit should fail despite the care taken in manufacturing and testing, send it undismantled together with proof of purchase to your dealer.

CONTACT DREMEL

For more information on the Dremel assortment, support and hotline, go to www.dremel.com

Dremel Europe, P.O. Box 3267, 4800 DG Breda

ALLGEMEINE SICHERHEITSANLEITUNGEN

Stellen Sie vor Beginn der Arbeit mit dem Dremel Versatip sicher, dass Sie dieses Handbuch vollständig durchgelesen und verstanden haben.



VORSICHT

SÄMTLICHE ANWEISUNGEN SIND ZU LESEN. Wenn Sie die folgenden Anweisungen nicht beachten, kann es zu elektrischem Schlag, Feuer und/oder schweren Verletzungen kommen.







1. ARBEITSPLATZ

- Halten Sie den Arbeitsbereich sauber und gut beleuchtet. Unaufgeräumte und dunkle Arbeitsbereiche erhöhen die Unfallgefahr.
- Halten Sie brennbare Materialien von dem Werkzeug fern.
- Halten Sie Kinder und andere Personen während der Arbeit mit dem Werkzeug fern. Bei Ablenkung können Sie die Kontrolle über das Gerät verlieren.
- Nur im Freien oder in gut belüfteten Räumen benutzen.

2. SICHERHEIT VON PERSONEN

- Seien Sie aufmerksam, achten Sie darauf, was Sie tun, und gehen Sie mit Vernunft an die Arbeit mit dem Werkzeug. Benutzen Sie das Werkzeug nicht, wenn Sie müde sind oder unter dem Einfluss von Drogen, Alkohol oder Medikamenten stehen. Ein Moment der Unachtsamkeit beim Betrieb von Werkzeugen kann zu schweren Verletzungen führen.
- Tragen Sie persönliche Schutzausrüstung und immer eine Schutzbrille. Das Tragen persönlicher Schutzausrüstung, wie Staubmaske, rutschfeste Sicherheitsschuhe, Schutzhelm oder Gehörschutz, je nach Art und Einsatz des Elektrowerkzeuges, verringert das Risiko von Verletzungen.
- Überschätzen Sie sich nicht. Sorgen Sie für einen sicheren Stand und halten Sie jederzeit das Gleichgewicht. Dies ermöglicht Ihnen eine bessere Beherrschung des Werkzeugs in unerwarteten Situationen.
- Tragen Sie geeignete Kleidung. Es besteht die Gefahr, dass Sie sich an der Flamme oder mit flüssigem Lötlötlinn verbrennen. Tragen Sie Schutzkleidung, um sich vor Verbrennungen zu schützen. Halten Sie Haar, Kleidung und Handschuhe von offenem Feuer fern. Lose Kleidung oder langes Haar können Feuer fangen.
- Fixieren Sie das Werkstück. Verwenden Sie eine Spannvorrichtung zum Festhalten des Werkstücks. So haben Sie beide Hände frei, um das Werkzeug zu bedienen.
- Dieses Handbuch für zukünftiges Nachlesen aufbewahren.
- Verwenden Sie das Gerät nicht, wenn es undicht ist oder Anzeichen von Beschädigung oder Fehlfunktion aufweist.
- Ist das Gerät undicht (Gasgeruch), bringen Sie es sofort ins Freie und prüfen Sie die Dichtheit ohne Flamme, immer Seifenlauge verwenden. Das Füllen oder Nachfüllen des Gaszylinders muss an einem gut belüfteten Ort erfolgen, in sicherer Entfernung von möglichen Zündquellen, offenen Flammen, Zündflammen, elektrischen Küchengeräten und anderen Personen. Beachten Sie die Sicherheits- und Warnhinweise auf dem Nachfüllzylinder und nehmen Sie keine Veränderungen am Gerät vor.

3. HANDHABUNG UND PFLEGE DES WERKZEUGS

- Lagern Sie das Werkzeug an einem geeigneten Ort mit einer Umgebungstemperatur zwischen 10°C und 50°C. Lassen Sie das Werkzeug vollständig abkühlen, bevor Sie es lagern. Nicht benutzte Werkzeuge sind außerhalb der Reichweite von Kindern an einem trockenen Ort zu lagern. Schalten Sie alle nicht benutzten Werkzeuge aus.
-  **VORSICHT** Lassen Sie das Werkzeug vor dem Entfernen/Wechseln der Spitze und/oder dem Anbringen/Wechseln der Düse immer abkühlen.
-  **VORSICHT** Extrem feuergefährliches und unter Druck stehendes Gas.
-  **VORSICHT** Nicht in der Nähe von Funken oder offener Flamme verwenden.
-  **VORSICHT** Behälter nicht anstechen oder anzünden oder bei Temperaturen über 50°C lagern.
-  **VORSICHT** Außerhalb der Reichweite von Kindern halten.
-  **VORSICHT** Dieses Gerät nicht zerlegen.

BESTIMMUNGSGEMÄSSE VERWENDUNG

Das Werkzeug Dremel Versatip eignet sich für eine Vielzahl von Anwendungen, näheres hierzu siehe Kapitel VERWENDUNG.

UMGEBUNG

ENTSORGUNG

Bitte trennen Sie Gerät, Zubehör und Verpackung für ein umweltfreundliches Recycling.

TECHNISCHE DATEN

Beschreibung	Dremel Versatip	Nennwärmeleistung	12 g/h
Modellnummer	2000	(Verbrauch)	
Energiequelle	Butan-Raffinieriegas	Abkühlzeit	Flammenschutz: 15 Minuten (< 25°C)
Füllmenge Gasbehälter	± 17 ml / ± 9 Gramm		Spitzen: 17 Minuten (< 25°C)
Betriebszeit	± 45 Minuten (größte Einstellung)	Temperatur	1200°C (offene Flamme)
	± 90 Minuten (kleinste Einstellung)		680°C (Heißluft)
Aufheizzeit	Sofort (offene Flamme)		550°C (Spitzen)
	± 25 Sekunden (Spitzen)	Gewicht	135 Gramm (leeres Werkzeug)

VERWENDUNG

Bitte machen Sie sich vor Gebrauch mit den Komponenten des Dremel Versatip (Bild 1), den verschiedenen Spitzen (Bild 6) und dem Packungsinhalt (Bild 7) vertraut.

DREMEL VERSATIP

1. Katalysator
2. Flammenschutz
3. Mutter für Flammenschutz
4. Keramikisolator
5. Kindersicherung (Sperre)
6. Zünder
7. Arretierung (für Dauerbetrieb)
8. Flammenregler
9. Gasbehälter
10. Füllventil

PACKUNGSIHALT

1. Werkzeug mit Kappe
2. Fach zum Aufbewahren der Kappe
3. Zuschneidemesser
4. Flammdüse
5. Reflektorblech
6. Fach für Lötspitze
7. Zusätzliches leeres Fach
8. Schneideklinge
9. Heißluftspitze
10. Blechbehälter mit Lötswamm
11. Blechbehälter für heiße Spitzen
12. Lötzinn
13. Tasche für zwei Schlüssel

Vor Gebrauch des Dremel Versatip die Kartonabdeckung vom Zündschalter entfernen.

(NACH)FÜLLEN DES GASBEHÄLTERS

Zum Betrieb des Dremel Versatip dient flüssiges Butangas. Betreiben Sie das Gerät ausschließlich mit hochreinem Butangas, wie es auch für Feuerzeuge verwendet wird. Halten Sie Werkzeug und Gasbehälter wie in Bild 8 gezeigt. Füllen Sie anschließend den Gasbehälter mit flüssigem Butangas und beachten Sie dabei die Anweisungen auf der Butangasflasche. Der Gasbehälter ist voll, wenn flüssiges Butangas aus dem Füllventil austritt.



VORSICHT

Den Gasbehälter nicht überfüllen!

ERSTE SCHRITTE

Ihr Dremel Versatip ist mit einer Kindersicherung ausgestattet. Diese Sicherung erfordert zweiseitige Bedienung zum Schutz gegen (unbeabsichtigte) Zündung durch Kinder.

1. Zum Zünden des Dremel Versatip siehe Bilder 2 und 3.
2. Kurz nach der Zündung beginnt der Keramikisolator zu glühen. Ist dies nicht der Fall, die Schritte 1 und 2 wiederholen. Wenn das Dremel Versatip kalt ist, kann die Zündung ein kurzes Pfeifgeräusch verursachen. Dies ist normal und stellt keinen Defekt am Werkzeug dar.

* Anmerkung: Der Flammenschutz muss richtig angebracht sein, um das Werkzeug zünden zu können.

Loslassen des Zündschalters unterbricht automatisch die Gaszufuhr, wodurch das Dremel Versatip außer Betrieb gesetzt wird und langsam abkühlt. Zum Dauerbetrieb des Dremel Versatip folgen Sie den Schritten in Bild 2, 3 und 4. Zum Ausschalten des Dremel Versatip den Zündschalter loslassen

und die Sperrtaste nach rechts schieben (Bild 5). Dies unterbricht sofort die Butangaszufuhr.

ARBEITEN MIT OFFENER FLAMME

Zum Betrieb des Dremel Versatip mit offener Flamme den Flammenschutz abschrauben und den Katalysator entfernen (und ggf. die Spitze). Dann den Flammenschutz wieder auf das Werkzeug schrauben und die Mutter des Flammenschutzes fest anziehen.

EINSTELLEN VON FLAMMENLÄNGE UND TEMPERATUR

Stellen Sie nach dem Zünden sicher, dass das Werkzeug eingeschaltet ist. Prüfen Sie hierzu, ob der Katalysator zu glühen beginnt. Bewegen Sie dann den Flammenregler nach rechts (Flamme verlängern und Temperatur erhöhen) oder nach links (Flamme verkürzen und Temperatur verringern). Beim Arbeiten mit offener Flamme oder Heißluft erreicht das Dremel Versatip sofort nach der Zündung die richtige Temperatur. Die Aufheizzeit für Spitzen beträgt 25 Sekunden.

ANBRINGEN ODER WECHSELN VON SPITZEN

VORSICHT VOR DEM ENTFERNEN ODER WECHSELN VON SPITZEN DAS WERKZEUG IMMER VOLLSTÄNDIG ABKÜHLEN LASSEN.

Achten Sie darauf, die richtige Spitze für die jeweilige Arbeit zu verwenden. Verwenden Sie nur Spitzen, die perfekt auf das Werkzeug passen. Lose sitzende Spitzen können zu einer unkontrollierten und gefährlichen Flamme führen. Zum Arbeiten mit Spitzen muss der Katalysator montiert sein. Zum Montieren des Katalysators die Mutter des Flammenschutzes abschrauben und den Flammenschutz entfernen. Schieben Sie den Katalysator mit dem schmalen Teil nach außen in den Flammenschutz. Bringen Sie Flammenschutz und Katalysator wieder am Werkzeug an und ziehen Sie die Mutter des Flammenschutzes fest. Lötspitze, Schneideklinge, Zuschneidmesser und Heißluftdüse können auf den Katalysator geschraubt werden. Die Aufsätze mit dem 7-mm-Schlüssel festziehen. Zum Entfernen einer Spitze schrauben Sie diese einfach mit dem 7-mm-Schlüssel ab. Falls erforderlich, den Katalysator mit dem 8-mm-Schlüssel in

Einbaulage halten. Flammdüse und Reflektorblech können über das Ende des Katalysators geschoben werden. Zum Entfernen schieben Sie diese Aufsätze vom Katalysator.

ANBRINGEN / WECHSELN DER DÜSE

VORSICHT VOR DEM ENTFERNEN ODER WECHSELN DER DÜSE DAS WERKZEUG IMMER VOLLSTÄNDIG ABKÜHLEN LASSEN.

Durch Verunreinigungen im Butangas kann die Düse verstopfen. Zum Verlängern der Lebensdauer des Werkzeugs ist die Düse auswechselbar. Sollte die Düse verstopft sein, gehen Sie zum Wechseln der Düse wie folgt vor:

1. Mutter des Flammenschutzes abschrauben.
2. Flammenschutz abnehmen (ggf. auch Katalysator und Spitze).
3. Keramikisolator abschrauben.
4. Düse (kleines Kupferteil) von Hand entfernen, hierzu vorsichtig drehen und ziehen.
5. Neue Düse mit kleiner Öffnung nach außen montieren.
6. Keramikisolator wieder anbringen und festziehen.
7. Flammenschutz wieder anbringen (ggf. auch Katalysator und Spitze).
8. Mutter des Flammenschutzes fest anziehen.

Der Dremel Versatip ist jetzt einsatzbereit.

ANMERKUNG: Eine Ersatzdüse können Sie über Ihren Händler bestellen.

HÄUFIGSTE VERWENDUNGSZWECKE

Lötspitze: Allgemeine Lötarbeiten mit Lötzinn.

Heißschneidmesser: Abschneiden von Kunststoffseil ohne Ausfasern.

Zuschneidmesser: Zuschneiden von Folien aus Kunststoff und anderen wärmeempfindlichen Materialien

Flammdüse: Gründliches Entfernen alter Anstriche

Heißluftspitze: Schmelzen von Kunststoffen und anderen wärmeempfindlichen Materialien

Reflektorblech: Verarbeiten von Schrumpfschlauch als Isolierung für Elektrokabel

PFLEGE

REINIGUNG

Schalten Sie das Werkzeug aus und lassen sie es vor dem Reinigen vollständig abkühlen. Das Äußere des Werkzeugs kann mit einem sauberen Lappen gereinigt werden. Falls notwendig, Lappen mit etwas neutralem Reinigungsmittel anfeuchten. Zum Reinigen der Lötspitze den Lötswamm mit Wasser tränken. Nach dem Löten oder zum Entfernen von überschüssigem Lot die noch heiße Spitze auf dem Schwamm abwischen.

SERVICE UND GEWÄHRLEISTUNG

Die Garantie für dieses DREMEL Produkt entspricht den länderspezifischen Vorschriften. Schäden durch normale

Abnutzung und Verschleiß sowie Überlastung oder unsachgemäße Behandlung sind von der Garantie ausgeschlossen. Sollte das Gerät trotz aller Sorgfalt bei der Herstellung und Prüfung einen Mangel aufweisen, senden Sie es zusammen mit dem Kaufnachweis unverletzt an Ihren Händler.

DREMEL KONTAKTINFORMATIONEN

Weitere Informationen über Dremel finden Sie unter www.dremel.com
Dremel Europe, P.O. Box 3267, 4800 DG Breda

CONSIGNES GENERALES DE SECURITE

Avant d'utiliser le Versatip Dremel, lisez le présent manuel en intégralité et assurez-vous de le comprendre.



AVERTISSEMENT

LISEZ TOUTES LES CONSIGNES. *Le non-respect des consignes ci-après peut entraîner un choc électrique, un incendie et/ou des blessures corporelles graves.*







1. ZONE DE TRAVAIL

- Faites en sorte que la zone de travail soit propre et bien éclairée. *Un espace encombré et sombre est propice aux accidents.*
- Ne conservez pas/n'amenez pas de matériaux combustibles à proximité de l'outil.
- Tenez les enfants et spectateurs à distance pendant le fonctionnement de l'outil. *Toute distraction peut entraîner une perte de contrôle de l'outil.*
- Utilisez l'outil uniquement à l'extérieur ou dans des pièces bien aérées.

2. SECURITE PERSONNELLE

- Restez vigilant, soyez attentif à ce que vous faites et faites preuve de bon sens lorsque vous utilisez l'outil. Ne vous servez pas de l'outil lorsque vous êtes fatigué ou sous l'emprise d'une drogue quelconque, de l'alcool ou d'un médicament. *Un instant d'inattention risque d'entraîner des blessures corporelles graves.*
- Utilisez des équipements de protection. Portez toujours un équipement de protection oculaire. *Les équipements de protection tels que masque antipoussière, chaussures de sécurité antidérapantes, casque ou protection auditive employés dans les cas appropriés réduiront les blessures corporelles.*
- Ne travaillez pas dans une position instable. *Conservez à tout moment un bon appui et un bon équilibre du corps. Vous serez ainsi plus en mesure de garder le contrôle de l'outil dans les situations imprévues.*
- Ayez une tenue appropriée. *Il existe un risque de brûlure dû à la flamme ou à l'étain liquide. Portez des vêtements assurant une bonne protection contre les brûlures. Tenez vos cheveux, vos vêtements et vos gants à bonne distance de la flamme. Les vêtements amples et les cheveux longs risquent de prendre feu.*
- Immobilisez la pièce. *Pour maintenir la pièce, utilisez un dispositif de serrage. Ceci vous permettra d'avoir vos deux mains libres pour manipuler l'outil.*
- Conservez le présent manuel d'utilisation pour une consultation ultérieure.
- N'utilisez pas cet outil s'il présente des fuites, s'il est endommagé ou s'il fonctionne mal.
- Si l'outil fuit (odeur de gaz), sortez-le immédiatement à l'extérieur du local et vérifiez son étanchéité sans aucune flamme ; utilisez toujours de l'eau savonneuse. Le remplissage ou l'appoint en gaz du réservoir de gaz doit s'effectuer dans un local bien aéré, exempt de toute source d'inflammation (flammes nues, veilleuses, batterie de cuisine électrique) et sans personnes à proximité. Respectez les consignes de sécurité et les avertissements relatifs à la recharge et n'opérez aucune modification sur l'outil.

3. UTILISATION ET ENTRETIEN DE L'OUTIL

- Rangez l'outil dans un endroit convenable où la température ambiante est comprise entre 10 °C et 50 °C. Avant de le ranger, laissez le refroidir complètement. Rangez-le hors de portée des enfants, dans un endroit sec. Prenez soin de toujours l'arrêter.
-  **AVERTISSEMENT** Laissez toujours refroidir l'outil avant de retirer / remplacer les pointes et/ou de monter / remplacer la buse.
-  **AVERTISSEMENT** Gaz sous pression extrêmement inflammable.
-  **AVERTISSEMENT** N'utilisez pas l'outil à proximité d'une source d'étincelles ou d'une flamme nue.
-  **AVERTISSEMENT** Ne percez pas et ne brûlez pas la recharge ; ne la stockez pas à des températures supérieures à 50 °C.
-  **AVERTISSEMENT** Ne laissez pas l'outil à la portée des enfants.
-  **AVERTISSEMENT** N'essayez pas de démonter l'outil.

USAGE PREVU

Le Versatip Dremel est conçu pour diverses applications, mentionnées au chapitre « UTILISATION ».

ENVIRONNEMENT

MISE AU REBUT

L'appareil, les accessoires et l'emballage doivent faire l'objet d'un tri sélectif aux fins de recyclage.

CARACTERISTIQUES TECHNIQUES

Description	Versatip Dremel	Débit calorifique nominal (consommation)	12 g/h
Numéro du modèle	2000	Temps de refroidissement	Pare-flamme : 15 min (< 25 °C) Embouts : 17 min (< 25 °C)
Source d'énergie	Gaz butane raffiné	Température	1200 °C (flamme nue) 680 °C (air chaud) 550 °C (embouts)
Capacité du réservoir	± 17 ml. / ± 9 g	Poids	135 g (outil vide)
Autonomie	± 45 min (réglage fort) ± 90 min (réglage faible)		
Temps de chauffe	Aucun (flamme nue) ± 25 s (embouts)		

UTILISATION

Veillez vous familiariser avec les composants du Versatip Dremel (figure 1), avec les différents embouts (figure 6) et avec le contenu du kit (figure 7) avant d'utiliser l'outil.

DREMEL VERSATIP

1. Catalyseur
2. Pare-flamme
3. Ecrou du pare-flamme
4. Isolant céramique
5. Sécurité enfant (neutralisante)
6. Gâchette
7. Bouton de blocage (pour marche continue)
8. Bouton de réglage de flamme
9. Réservoir
10. Valve de remplissage

CONTENU DU KIT

1. Outil avec capuchon
2. Pochette de rangement du capuchon
3. Couteau de façonnage
4. Embout flamme large
5. Déflecteur
6. Pochette pour embout de soudage
7. Pochette supplémentaire vide
8. Couteau de coupe
9. Embout à air chaud
10. Boîte avec éponge de soudage
11. Boîte pour embouts chauds
12. Etain
13. Pochette pour 2 clés

Avant d'utiliser le Versatip Dremel, enlevez la protection en carton de la commande d'allumage.

REPLISSAGE DU RESERVOIR

Le Versatip Dremel fonctionne avec du gaz butane liquide. Assurez-vous d'utiliser du gaz butane raffiné (gaz de briquet). Maintenez l'outil et la recharge comme indiqué sur l'illustration 8. Ensuite, remplissez le réservoir de gaz butane liquide dans le respect des instructions portées sur la recharge de gaz butane. Le réservoir est plein lorsque du gaz butane liquide s'échappe par la valve de remplissage.

 **AVERTISSEMENT** Ne remplissez pas le réservoir à l'excès !

COMMENT DEMARRER

Le Versatip Dremel est équipé d'une sécurité enfant. Ce mécanisme rend obligatoire d'utiliser ses deux mains pour manipuler l'outil, ce qui évite tout allumage accidentel par un enfant.

1. Voir les figures 2 et 3 pour l'allumage du Versatip Dremel.
2. Peu après l'allumage, l'isolant céramique doit devenir incandescent. Si ce n'est pas le cas, répétez les étapes 1 et 2. Lorsque le Versatip Dremel est froid, l'allumage peut provoquer un bref sifflement. Ceci est normal. Il ne s'agit pas d'un dysfonctionnement de l'outil.

** Remarque : le pare-flamme doit être installé correctement pour que l'outil puisse s'allumer.*

Au relâchement de la commande d'allumage, l'arrivée de gaz est automatiquement coupée. Le Versatip Dremel s'arrête et commence à refroidir. Pour faire fonctionner le Versatip Dremel en continu, suivez les étapes des figures 2, 3 et 4. Pour arrêter le Versatip Dremel, relâchez la commande d'allumage et déplacez le bouton de blocage vers la droite (figure 5). Ceci coupe immédiatement l'arrivée de gaz butane.

UTILISATION AVEC UNE FLAMME NUE

Pour utiliser le Versatip Dremel avec une flamme nue, dévissez le pare-flamme, enlevez le catalyseur (et l'embout le cas échéant), revissez le pare-flamme sur l'outil et serrez fermement l'écrou du pare-flamme.

LONGUEUR DE FLAMME ET REGLAGE DE TEMPERATURE

Après allumage, assurez-vous que l'outil est bien en marche en contrôlant l'état du catalyseur. Ce dernier doit devenir incandescent. Ensuite, déplacez le levier de réglage de flamme vers la droite pour augmenter la longueur de flamme et la température ou vers la gauche pour diminuer la longueur de flamme et la température. Avec flamme nue ou air chaud, le Versatip Dremel est à la température correcte immédiatement après allumage. Les embouts, quant à eux, demandent un temps de chauffe de 25 secondes.

INSTALLATION ET CHANGEMENT DES EMBOUTS

AVERTISSEMENT LAISSEZ TOUJOURS L'OUTIL REFROIDIR COMPLETEMENT AVANT D'ENLEVER OU DE REMPLACER L'EMBOUT.

Assurez-vous d'utiliser un embout adapté au travail à effectuer. Utilisez uniquement des embouts qui s'adaptent parfaitement à l'outil. Des embouts mal fixés risquent de rendre la flamme incontrôlable et donc de nuire à la sécurité.

Pour utiliser les embouts, il faut que le catalyseur soit installé. Pour installer le catalyseur, dévissez l'écrou du pare-flamme et enlevez le pare-flamme. Insérez le catalyseur dans le pare-flamme, partie étroite vers l'extérieur. Remplacez le pare-flamme et le catalyseur sur l'outil et serrez fermement l'écrou du pare-flamme. L'embout de soudage, le couteau de coupe, le couteau de façonnage et l'embout à air chaud se vissent sur le catalyseur. Serrez l'embout fermement avec une clé de 7 mm. Pour enlever l'embout, il suffit de réutiliser cette clé de 7 mm et de le dévisser. Utilisez une clé de 8 mm pour maintenir le catalyseur en place si nécessaire.

L'embout flamme large et le déflecteur s'enfilent sur l'extrémité du catalyseur. Pour les enlever, tirez-les du catalyseur.

MONTAGE / REMPLACEMENT D'UNE BUSE

AVERTISSEMENT LAISSEZ TOUJOURS L'OUTIL REFROIDIR COMPLETEMENT AVANT DE MONTER OU DE REMPLACER LA BUSE.

La buse peut être obstruée par les impuretés contenues dans le gaz butane. Pour prolonger la durée de vie de l'outil, il est possible de la remplacer. Si la buse est obstruée, suivez la procédure suivante :

1. Dévissez l'écrou du pare-flamme.
2. Retirez le pare-flamme (ainsi que le catalyseur et la pointe le cas échéant).
3. Dévissez l'isolant céramique.
4. Retirez la buse manuellement (petite pièce en cuivre) en la faisant tourner doucement tout en la retirant.
5. Installez la nouvelle buse, le petit orifice vers l'extérieur.
6. Remettez en place l'isolant céramique et serrez-le à fond.
7. Remettez en place le pare-flamme (ainsi que le catalyseur et la pointe, le cas échéant).
8. Resserrez à fond l'écrou du pare-flamme.

Le Dremel Versatip est prêt à l'emploi.

REMARQUE : il est possible de commander une buse de rechange auprès de votre revendeur.

UTILISATIONS LES PLUS COURANTES

Embout de soudage : activités de soudage à l'étain classiques.
 Couteau de coupe : coupe de cordages nylon sans effilochage.
 Couteau de façonnage : coupe aux bonnes dimensions de feuilles de plastique et d'autres matériaux thermo-usinables
 Embout flamme large : préparation au décapage plus soigné
 Embout à air chaud : fusion de plastiques et d'autres matériaux thermo-usinables
 Déflecteur : rétrécissement de gaines isolantes sur fils électriques

ENTRETIEN

NETTOYAGE

Avant tout nettoyage, arrêtez l'outil et laissez-le refroidir complètement. L'extérieur de l'outil peut être nettoyé avec un chiffon propre. Si nécessaire, utilisez un chiffon humide avec une petite quantité de détergent neutre. Pour nettoyer l'embout de soudage, plongez l'éponge de soudage dans de l'eau. Après le soudage ou en cas d'excès de soudure, essuyez avec l'éponge lorsque l'embout est encore chaud.

SAV ET GARANTIE

Ce produit DREMEL est couvert par une garantie conforme aux réglementations légales en vigueur dans votre pays ; les

dommages résultant de l'usure normale, d'une surcharge ou d'une utilisation inappropriée sont exclus de la garantie. En cas de dysfonctionnement de l'appareil, malgré le soin apporté à sa fabrication et les tests effectués, renvoyez-le à votre distributeur, accompagné du justificatif d'achat, sans avoir démonté l'appareil.

CONTACTER DREMEL

Pour plus d'informations sur la gamme de produits, le support technique et l'assistance téléphonique de la société Dremel, visitez le site www.dremel.com
 Dremel Europe, P.O. Box 3267, 4800 DG Breda

GENERAL SAFETY INSTRUCTIONS

Prima di utilizzare il Dremel Versatip, accertarsi di aver letto e compreso interamente questo manuale.



ATTENZIONE

ASSOLUTAMENTE NECESSARIO LEGGERE ATTENTAMENTE TUTTE LE ISTRUZIONI. *Eventuali errori nell'adempimento delle istruzioni qui di seguito riportate potranno causare scosse elettriche, incendi e/o lesioni gravi.*

1. ZONA DI LAVORO

- Tenere la zona di lavoro sempre pulita ed ordinata. *Il disordine e le zone di lavoro non illuminate possono essere fonte di incidenti.*
- Non conservare o portare materiali combustibili vicino all'utensile.
- Tenere lontani i bambini ed altre persone durante l'impiego dell'utensile. *Eventuali distrazioni potranno comportare la perdita del controllo sull'utensile.*
- Usare solo all'esterno o in locali ben ventilati.

2. SICUREZZA DELLE PERSONE

- È importante concentrarsi su ciò che si sta facendo e maneggiare con giudizio l'utensile durante le operazioni di lavoro. Non utilizzare l'utensile in caso di stanchezza o sotto l'effetto di droghe, bevande alcoliche e medicinali. *Un attimo di distrazione durante l'uso dell'utensile può causare lesioni gravi.*
- Indossare sempre l'equipaggiamento protettivo individuale, nonché guanti protettivi. *Indossare sempre gli occhiali di protezione. Indossando l'equipaggiamento di protezione personale come la maschera per polveri, le calzature antinfortunistiche antiscivolo, l'elmetto di protezione oppure protezioni acustiche, a seconda del tipo e dell'applicazione dell'utensile, si riduce il rischio di incidenti.*
- Mai sopravvalutare le proprie possibilità di reazione. *Avere cura di mettersi in posizione sicura e di mantenere l'equilibrio. In tale maniera sarà possibile controllare meglio l'utensile in situazioni inaspettate.*
- Indossare un abbigliamento adeguato. *Sussiste il pericolo di ustioni a causa della fiamma e dello stagno liquido per saldatura. Indossare indumenti protettivi per proteggersi dalle ustioni. Tenere i capelli, i vestiti ed i guanti lontani dalla fiamma. I vestiti larghi o i capelli lunghi possono prendere fuoco.*
- Assicurare il pezzo in lavorazione. *Utilizzare un dispositivo di bloccaggio, come ad esempio un morsetto, per tenere fermo il pezzo in lavorazione. In questo modo si potrà disporre di entrambe le mani per lavorare con l'utensile.*
- Conservare queste istruzioni per futura consultazione.
- Non usare l'utensile quando presenta segni di perdite, danni o problemi di funzionamento.
- Se l'utensile perde (odore di gas) portarlo immediatamente all'esterno e controllarne la tenuta senza fiamma, usando sempre una soluzione di sapone. Il riempimento o la ricarica del cilindro di gas deve avvenire in luoghi ben ventilati, lontano da qualunque fonte di ignizione, fiamme libere, fiammelle pilota, utensili da cucina elettrici e altre persone. *Attenersi scrupolosamente alle istruzioni e alle avvertenze di sicurezza riportate sul cilindro di ricarica, senza apportare alcuna modifica all'utensile.*

3. IMPIEGO E CURA DELL'UTENSILE

- Conservare l'utensile in un luogo adeguato, con una temperatura ambiente compresa tra 10°C e 50°C. Lasciare raffreddare completamente l'utensile prima di riporlo. Gli utensili non utilizzati devono essere conservati fuori dalla portata dei bambini in un luogo asciutto. Spegnerne tutti gli utensili non utilizzati.
- ATTENZIONE** Lasciare sempre raffreddare completamente l'apparecchio prima di rimuovere/sostituire gli inserti e/o montare/sostituire l'ugello.
- ATTENZIONE** Gas estremamente infiammabile sotto pressione.
- ATTENZIONE** Non utilizzare vicino a scintille o fiamme libere.
- ATTENZIONE** Non perforare o bruciare il contenitore e non conservare a temperature superiori a 50°C.
- ATTENZIONE** Tenere lontano dalla portata dei bambini.
- ATTENZIONE** Non tentare di smontare l'utensile.

UTILIZZO PREVISTO

Il Dremel Versatip è concepito per numerose applicazioni, riportate nel capitolo "USO".

AMBIENTE

SMALTIMENTO

Smistare l'unità, gli accessori e la confezione in modo che possano essere riciclati in maniera adeguata.

SPECIFICATIONS

Descrizione	Dremel Versatip	Portata termica nominale (consumo)	12 g/h
Numero modello	2000	Tempo di raffreddamento	Parafiamma: 15 min. (< 25°C) Inserti: 17 min. (< 25°C)
Alimentazione	Gas butano raffinato	Temperatura	1200°C (fiamma aperta) 680°C (aria calda) 550°C (inserti)
Capacità serbatoio	± 17 ml / ± 9 grammi	Peso	135 grammi (solo utensile, senza inserti)
Tempo di operatività	± 45 minuti (impostazione massima) ± 90 minuti (impostazione minima)		
Tempo di riscaldamento	Istantaneo (fiamma aperta) ± 25 secondi (inserti)		

USO

Prima dell'uso, familiarizzare con i componenti del Dremel Versatip (figura 1), con i diversi inserti (figura 6) e con il contenuto del kit (figura 7).

DREMEL VERSATIP

1. Catalizzatore
2. Parafiamma
3. Dado del parafiamma
4. Isolante ceramico
5. Blocco di sicurezza per i bambini (stopper)
6. Levetta di comando
7. Blocco (per funzionamento continuo)
8. Selettore per il controllo della fiamma
9. Serbatoio
10. Valvola di riempimento

CONTENUTO DEL KIT

1. Utensile con cappuccio
2. Custodia per riporre il cappuccio
3. Coltello per sagomare
4. Testa a fiamma larga
5. Deflettore
6. Custodia per punta di saldatura
7. Custodia aggiuntiva vuota
8. Coltello per tagliare
9. Inserto per aria calda
10. Scatola di latta con spugna di saldatura
11. Scatola di latta per inserti caldi
12. Stagno per saldatura
13. Custodia per 2 chiavi

Rimuovere la copertura di cartone dall'interruttore di accensione prima di utilizzare il Dremel Versatip.

RIEMPIMENTO E RABBOCCO DEL SERBATOIO

Il Dremel Versatip è alimentato con gas butano liquido. Accertarsi che il gas che si sta utilizzando sia il gas butano raffinato che può anche essere impiegato negli accendisigari. Tenere l'utensile e il contenitore come mostrato nella figura 8. Quindi riempire il serbatoio con il gas butano liquido, osservando le istruzioni riportate sul contenitore di gas butano. Il serbatoio è pieno quando il gas butano liquido fuoriesce dalla valvola di riempimento.



ATTENZIONE Non riempire troppo il serbatoio!

PER INZIARE

Il Dremel Versatip è dotato di un meccanismo di sicurezza per i bambini. Questo meccanismo richiede un impiego a due mani per evitare l'accensione (accidentale) da parte di bambini.

1. Per l'accensione del Dremel Versatip vedere le figure 2 e 3.
2. L'isolante ceramico comincerà a diventare incandescente poco dopo l'accensione. Se questo non si verifica, ripetere i punti 1 e 2. Quando il Dremel Versatip è freddo, all'accensione si può udire un breve suono sibilante. Questo è normale e non significa che l'utensile non funzioni correttamente.

** Nota: affinché l'utensile possa accendersi, il parafiamma deve essere installato correttamente.*

Quando si rilascia l'interruttore di accensione, il flusso di gas viene automaticamente interrotto; di conseguenza il Dremel Versatip si arresta e si raffredda lentamente. Per lavorare in

modo continuo con il Dremel Versatip, seguire le operazioni illustrate nelle figure 2, 3 e 4. Per spegnere il Dremel Versatip, rilasciare l'interruttore di accensione e spostare il pulsante di blocco verso destra (figura 5). In questo modo si interromperà immediatamente il flusso di gas butano.

IMPIEGO CON UNA FIAMMA APERTA

Per utilizzare il Dremel Versatip con una fiamma aperta, svitare il parafiamma, rimuovere il catalizzatore (e l'inserto, se presente), riavvitare il parafiamma sull'utensile e serrare in modo sicuro il dado del parafiamma.

REGOLAZIONE DELLA LUNGHEZZA DELLA FIAMMA E DELLA TEMPERATURA

Dopo l'accensione, accertarsi che l'utensile sia acceso controllando che il catalizzatore cominci a diventare incandescente. Quindi spostare la leva di controllo della fiamma verso destra per aumentare la lunghezza della fiamma e la temperatura, o verso sinistra per diminuire la lunghezza della fiamma e la temperatura. Quando si usa la fiamma aperta o l'aria calda, il Dremel Versatip è alla temperatura corretta immediatamente dopo l'accensione. Per il riscaldamento completo degli inserti è necessario attendere 25 secondi.

INSTALLAZIONE O SOSTITUZIONE DEGLI INSERTI

ATTENZIONE LASCIARE SEMPRE RAFFREDDARE COMPLETAMENTE L'UTENSILE PRIMA DI RIMUOVERE O SOSTITUIRE GLI INSERTI.

Accertarsi di usare l'inserto giusto per il lavoro che si desidera eseguire. Utilizzare esclusivamente gli inserti che si inseriscono perfettamente sull'utensile. Gli inserti che non si inseriscono perfettamente possono provocare una fiamma incontrollata e pericolosa.

Per utilizzare gli inserti è necessario che sia installato il catalizzatore. Per installare il catalizzatore svitare il dado del parafiamma e rimuovere il parafiamma. Far scorrere il catalizzatore nel parafiamma con la parte più stretta rivolta verso l'esterno. Riposizionare il parafiamma e il catalizzatore sull'utensile e serrare in modo sicuro il dado del parafiamma. La punta di saldatura, l'inserto con coltello per tagliare, l'inserto con coltello per sagomare e l'inserto per aria calda possono essere avvitati sul catalizzatore. Serrare gli inserti in modo sicuro utilizzando la chiave da 7 mm. Per rimuovere un inserto, basta svitarlo usando la chiave da 7 mm. Utilizzare la chiave da

8 mm per tenere fermo il catalizzatore, se necessario.

L'inserto con testa a fiamma larga e l'inserto deflettore possono essere infilati sull'estremità del catalizzatore. Per rimuoverli, estrarli dal catalizzatore.

MONTAGGIO / SOSTITUZIONE DEGLI UGELLI

ATTENZIONE PRIMA DI MONTARE O SOSTITUIRE GLI UGELLI, LASCIAR RAFFREDDARE SEMPRE E COMPLETAMENTE L'UTENSILE.

L'ugello può essere ostruito dalle impurità del gas butano. Per allungare la vita operativa dell'utensile, è possibile sostituirne l'ugello. In caso di ostruzione dell'ugello, sostituirlo attenendosi alla seguente procedura:

1. Svitare il dado del parafiamma.
2. Rimuovere il parafiamma (e gli eventuali catalizzatore e inserto).
3. Svitare l'isolante ceramico.
4. Rimuovere l'ugello a mano (piccolo pezzo di rame) girandolo e tirandolo delicatamente.
5. Installare il nuovo ugello con l'apertura piccola rivolta verso l'esterno.
6. Rimontare l'isolante ceramico e fissarlo saldamente.
7. Riposizionare il parafiamma (e gli eventuali catalizzatore e inserto).
8. Serrare saldamente il dado del parafiamma.

Ora, Dremel Versatip è pronto all'uso.

NOTA: Gli ugelli di ricambio possono essere ordinati presso il proprio rivenditore.

IMPIEGO PIÙ COMUNE

Punta di saldatura: usata per normali attività di saldatura con l'impiego di stagno per saldatura.

Coltello caldo per tagliare: per il taglio di cavi di nylon, per evitare che si "sfilaccino".

Coltello per sagomare: per il taglio su misura di fogli di plastica e altri materiali sensibili al calore

Testa a fiamma larga: preparazione per la rimozione di precisione di vernice

Inserto per aria calda: per fondere plastica e altri materiali sensibili al calore

Deflettore: per termoretrarre isolamenti sensibili al calore intorno a cavi elettrici.

MANUTENZIONE

PULITURA

Spegnere l'utensile e lasciarlo raffreddare completamente prima di pulirlo. La parte esterna dell'utensile può essere pulita con un panno pulito. Se necessario, usare un panno umido con poco detergente neutro. Per pulire la punta di saldatura, bagnare con un po' d'acqua la spugna di saldatura. Dopo l'esecuzione di lavori di saldatura o in caso di quantità eccessiva di lega per saldatura sulla punta, pulire la punta sulla spugna quando è ancora calda.

ASSISTENZA E GARANZIA

Questo prodotto DREMEL è garantito come da disposizioni normative/nazionali; eventuali danni dovuti a normale usura, sovraccarico o utilizzo improprio non sono coperti da garanzia. Se, nonostante la cura avuta nella fabbricazione e nei test, l'unità non dovesse funzionare, si prega di spedirla non smontata insieme alla ricevuta d'acquisto del rivenditore.



CONTATTO DREMEL

Per ulteriori informazioni sulla gamma di prodotti Dremel, supporto e numero verde, visitare il sito www.dremel.com
Dremel Europe, P.O. Box 3267, NL-4800 DG Breda

ALGEMENE VEILIGHEIDSVOORSCHRIFTEN

Lees vóór gebruik van de Dremel Versatip deze handleiding helemaal door en zorg dat u deze begrijpt.



WAARSCHUWING

LEES ALLE VOORSCHRIFTEN. *Als u de volgende aanwijzingen niet in acht neemt, kunnen een elektrische schok, brand en/of ernstig letsel het gevolg zijn.*







1. WERKOMGEVING

- Houd het werkblad schoon en goed verlicht. *Rommelige en donkere plekken vergroten het risico van ongelukken.*
- Houd brandbare materialen uit de buurt van het gereedschap.
- Houd kinderen en omstanders uit de buurt tijdens het werken met het gereedschap. *Wanneer u wordt afgeleid, kunt u de controle over het gereedschap verliezen.*
- Gebruik buiten of in goed geventileerde ruimtes.

2. VEILIGHEID VAN PERSONEN

- Blijf alert, kijk uit wat u doet en gebruik uw gezonde verstand bij het werken met het gereedschap. Gebruik het gereedschap niet als u moe bent of onder invloed verkeert van drugs, alcohol of medicijnen. *Een moment van onoplettendheid tijdens bediening van gereedschappen kan resulteren in ernstig persoonlijk letsel.*
- Draag persoonlijke beschermende uitrusting en altijd een veiligheidsbril. *Het dragen van persoonlijke beschermende uitrusting zoals een stofmasker, slipvast werkschoenen, een veiligheidshelm of gehoorbescherming, afhankelijk van de aard en het gebruik van het elektrische gereedschap, vermindert het risico van verwondingen.*
- Werk niet boven uw macht. *Zorg ervoor dat u stevig staat en steeds in evenwicht blijft. Hierdoor heeft u het gereedschap beter onder controle in onverwachte situaties.*
- Draag geschikte kleding. *Er bestaat gevaar voor verbranding door de vlam of vloeibaar soldeertin. Draag beschermende kleding om uzelf te beschermen tegen brandwonden. Houd uw haar, kleding en handschoenen uit de buurt van de vlam. Losse kleding en lang haar kunnen vlam vatten.*
- Zet het werkstuk vast. *Gebruik een klem of bankschroef om het werkstuk vast te zetten. Hierdoor heeft u beide handen vrij voor bediening van het gereedschap.*
- Bewaar dit instructieboekje als referentiemateriaal.
- Gebruik het gereedschap niet als het lekt, beschadigd is of niet goed funtioneert.
- Als het gereedschap lekt (gaslucht) meteen naar buiten brengen en afsluiting controleren (zonder vlam!) met zeepsop. Vullen of hervullen van de gastank dient te gebeuren in goed geventileerde ruimtes, ver verwijderd van enige onstekingsbronnen, open vuur, waakvlammen, elektrische (kook)apparatuur en van andere personen. Lees de veiligheidsinstructies en waarschuwingen op de navultank en verander niets aan het gereedschap.

3. GEBRUIK EN ONDERHOUD VAN GEREEDSCHAP

- Bewaar uw gereedschap op een geschikte plek met een omgevingstemperatuur tussen 10°C en 50°C. Laat uw gereedschap helemaal afkoelen, voordat u het opbergt. Ongebruikte gereedschappen moeten buiten het bereik van kinderen op een droge plaats worden opgeborgen. Schakel alle ongebruikte gereedschappen uit.
-  **WARNING** Laat het gereedschap altijd helemaal afkoelen voordat u mondstukken en / of de verstuiver verwijderd of verwisselt.
-  **WARNING** Zeer brandbaar gas onder druk.
-  **WARNING** Niet gebruiken in de buurt van onstekingsbronnen.
-  **WARNING** De tank niet doorboren of verbranden, niet bewaren boven een temperatuur van 50°C.
-  **WARNING** Buiten bereik van kinderen houden.
-  **WARNING** Het gereedschap niet uit elkaar halen.

TOEPASSING

De Dremel Versatip is bestemd voor een groot aantal toepassingen die staan vermeld in het hoofdstuk "GEBRUIK".

MILIEU

AFVALVERWIJDERING

Elektrische gereedschappen, toebehoren en verpakkingen moeten op een voor het milieu verantwoorde wijze worden hergebruikt.

SPECIFICATIES

Beschrijving	Dremel Versatip	Nominale warmte	12 g/u
Modelnummer	2000	(verbruik)	
Krachtbron	Gezuiverd butaangas	Afkoeltijd	Vlambeschermkap: 15 min. (< 25°C)
Tankinhoud	± 17 ml. / ± 9 gram	Temperatuur	Punten: 17 min. (< 25°C)
Gebruiksduur	± 45 minuten (hoogste stand)		1200°C (open vlam)
	± 90 minuten (laagste stand)		680°C (hete lucht)
Opwarmtijd	Geen (open vlam)		550°C (mondstukken)
	± 25 seconden (mondstukken)	Gewicht	135 gram (leeg gereedschap)

GEBRUIK

Maak uzelf vertrouwd met de onderdelen van de Dremel Versatip (afbeelding 1), de verschillende mondstukken (afbeelding 6) en de inhoud van de set (afbeelding 7), voordat u het gereedschap gebruikt.

DREMEL VERSATIP

1. Katalysator
2. Vlambeschermkap
3. Moer vlambeschermkap
4. Keramische isolator
5. Kindervergrendeling (stop)
6. Trekker
7. Vergrendeling (voor continu werken)
8. Vlamregelknop
9. Tank
10. Vulventiel

INHOUD SET

1. Gereedschap met dop
2. Opbergvak voor dop
3. Vormmes
4. Mondstuk voor brede vlam
5. Deflector
6. Opbergvak voor soldeermondstuk
7. Extra leeg opbergvak
8. Snijmes
9. Heteluchtmondstuk
10. Blik met soldeerspons
11. Blik voor hete mondstukken
12. Soldeertin
13. Opbergvak voor 2 sleutels

Verwijder de kartonnen afdekking van de ontstekingschakelaar, voordat u de Dremel Versatip gebruikt.

TANK (BIJ)VULLEN

De Dremel Versatip werkt op vloeibaar butaangas. Zorg ervoor

dat het gas dat u gebruikt, gezuiverd butaangas is, dat ook in aanstekers kan worden gebruikt.

Houd gereedschap en bus zoals getoond in afbeelding 8. Vul vervolgens de tank met vloeibaar butaangas, waarbij u goed nota neemt van de instructies op de bus met butaangas. De tank is vol, wanneer vloeibaar butaangas uit het vulventiel ontsnapt.



WAARSCHUWING

Maak de tank niet te vol!

EEN GOED BEGIN

De Dremel Versatip is uitgerust met een kindervergrendeling. Dit mechanisme vereist bediening met twee handen om te beschermen tegen (per ongeluk) ontsteken door kinderen.

1. Zie afbeeldingen 2 en 3 voor ontsteken van de Dremel Versatip.
2. De keramische isolator begint kort na ontsteking te gloeien. Is dit niet het geval, herhaal dan de stappen 1 en 2.

Wanneer de Dremel Versatip koud is, kan ontsteking een kort fluitend geluid veroorzaken. Dit is normaal en betekent niet dat er iets mis is met het gereedschap.

** Opmerking: de vlambeschermkap moet correct zijn aangebracht, zodat het gereedschap kan ontsteken.*

Wanneer de ontstekingschakelaar wordt losgelaten, wordt de gasstroom automatisch uitgeschakeld, waardoor de Dremel Versatip stopt en langzaam afkoelt. Volg de stappen in afbeeldingen 2, 3 en 4, om continu te werken met de Dremel Versatip. Om de Dremel Versatip uit te schakelen, laat u de ontstekingschakelaar los en beweegt u de vergrendelingsknop naar rechts (afbeelding 5). Hierdoor wordt de stroom butaangas onmiddellijk gestopt.

GEbruik MET OPEN VLAM

Om de Dremel Versatip met een open vlam te gebruiken, schroeft u de vlambeschermkap los, verwijdert u de katalysator (en het mondstuk indien dit is bevestigd) en schroeft u de vlambeschermkap terug op het gereedschap en draait u de moer van de vlambeschermkap stevig vast.

VLAMLENGTE EN TEMPERAATUURINSTELLING

Na ontsteking controleert u of het gereedschap daadwerkelijk aan is door te kijken of de katalysator begint te gloeien. Beweeg vervolgens de vlamregelhendel naar rechts om de vlamlengte en temperatuur te verhogen, of naar links om de vlamlengte en temperatuur te verlagen. Bij gebruik van de open vlam of hete lucht is de Dremel Versatip meteen na ontsteking op de juiste temperatuur. Wacht a.u.b. 25 seconden om mondstukken te laten opwarmen.

VERWIJDEREN / VERWISSELEN VAN DE VERSTUIVERLAAT HET GEREEDSCHAP ALTIJD HELEMAAL

AFKOELEN, VOORDAT DE VERSTUIVER VERWIJDERT OF WISSELT

De verstuiver kan verstopt raken door onzuiverheden in het gas. Om de levensduur van het gereedschap te verlengen, kan de verstuiver verwisseld worden. Volg onderstaande stappen om de verstuiver te verwisselen:

1. Draai de moer van de vlambeschermkap los.
2. Verwijder de vlambeschermkap.
3. Draai de keramische isolator los.
4. Verwijder de verstuiver (het kleine koperen deeltje) door met de hand voorzichtig te draaien en trekken.
5. Plaats de nieuwe verstuiver met de kleine opening naar u toe.
6. Schroef de keramische isolator weer vast.
7. Plaats de vlambeschermkap weer terug en draai vast.
8. Draai de moer van de vlambeschermkap stevig vast. De Dremel Versatip is nu klaar voor gebruik. **OPMERKING:** Een vervangende verstuiver kan via uw winkelier worden besteld.

MONDSTUKKEN AANBRENGEN OF WISSELEN

WAARSCHUWING LAAT HET GEREEDSCHAP ALTIJD HELEMAAL AFKOELEN, VOORDAT U MONDSTUKKEN VERWIJDERT OF WISSELT.

Zorg ervoor dat u het juiste mondstuk gebruikt voor de klus die u wilt uitvoeren. Gebruik uitsluitend mondstukken die perfect op het gereedschap passen. Loszittende mondstukken kunnen resulteren in een ongecontroleerde en onveilige vlam. Wanneer mondstukken worden gebruikt, moet de katalysator zijn aangebracht. Om de katalysator aan te brengen, schroeft u

de moer van de vlambeschermkap los en verwijdert u de vlambeschermkap. Schuif de katalysator in de vlambeschermkap, waarbij het smalle deel naar buiten wijst. Plaats de vlambeschermkap en katalysator terug op het gereedschap en draai de moer van de vlambeschermkap stevig vast. Het soldeermondstuk, het snijmesmondstuk, het vormmesmondstuk en het heteluchtmondstuk kunnen op de katalysator worden geschroefd. Zet de accessoires stevig vast met behulp van de 7 mm sleutel. Om een mondstuk te verwijderen, gebruikt u eenvoudig de 7 mm sleutel om het mondstuk los te schroeven. Gebruik de 8 mm sleutel om de katalysator indien nodig tegen te houden.

Het mondstuk voor brede vlam en het deflectormondstuk kunnen over het uiteinde van de katalysator worden geschoven. Om deze te verwijderen, schuift u de katalysator eraf.

VERWIJDEREN / VERWISSELEN VAN DE VERSTUIVER

WAARSCHUWING LAAT HET GEREEDSCHAP ALTIJD HELEMAAL AFKOELEN, VOORDAT DE VERSTUIVER VERWIJDERT OF WISSELT

1. Draai de moer van de vlambeschermkap los.
2. Verwijder de vlambeschermkap.
3. Draai de keramische isolator los.
4. Verwijder de verstuiver (het kleine koperen deeltje) door met de hand voorzichtig te draaien en trekken.
5. Plaats de nieuwe verstuiver met de kleine opening naar u toe.
6. Schroef de keramische isolator weer vast.
7. Plaats de vlambeschermkap weer terug en draai vast.
8. Draai de moer van de vlambeschermkap stevig vast.

De Dremel Versatip is nu klaar voor gebruik.

OPMERKING: Een vervangende verstuiver kan via uw winkelier worden besteld.

VEEL VOORKOMEND GEBRUIK

Soldeermondstuk: wordt gebruikt voor gewone soldeerklassen, met gebruik van soldeertin.

Heet snijmes: snijden van nylon touw om 'rafelen' te voorkomen. Vormmes: op maat snijden van vellen plastic en andere hittegevoelige materialen

Mondstuk voor brede vlam: voorbereiding voor uitvoerig verwijderen van verf

Heteluchtmondstuk: smelten van plastic en andere hittegevoelige materialen

Deflector: krimpen van hittegevoelige isolatie rond elektrische bedrading

ONDERHOUD

REINIGEN

Schakel het gereedschap uit en laat het helemaal afkoelen, voordat u het reinigt. De buitenkant van het gereedschap kan worden gereinigd met een schone doek. Gebruik indien nodig een vochtige doek met een klein beetje neutraal afwasmiddel. Maak de soldeerspons vochtig in wat water, om het soldeermondstuk te reinigen. Na het solderen of bij teveel soldeertin aan de punt, veegt u deze af met de spons, terwijl de punt nog heet is.

SERVICE EN GARANTIE

Dit DREMEL product is gegarandeerd in overeenstemming met wettelijke/landspecifieke voorschriften; schade door normale slijtage, overbelasting of verkeerd gebruik is

uitgesloten van garantie. Mocht het gereedschap, ondanks de zorg die eraan is besteed tijdens productie en controle, defect raken, stuur het dan in volledig gemonteerde staat samen met het aankoopbewijs naar uw handelaar.

CONTACT OPNEMEN MET DREMEL

Ga voor meer informatie over het Dremel assortiment, support en hotline naar www.dremel.com
Dremel Europe, postbus 3267, 4800 DG Breda

GENERELLE SIKKERHEDSINSTRUKSER

Før du tager Dremel Versatip-enheden i brug, skal du læse hele håndbogen igennem og være sikker på, at du har forstået indholdet.



ADVARSEL

LÆS ALLE INSTRUKTIONERNE. Overholder du ikke følgende instruktioner, kan du få elektrisk stød, der kan opstå brand og/eller du kan blive kvæstet alvorligt.

1. ARBEJDSOMRÅDE

- Sørg for, at arbejdsområdet er rent og ryddeligt. *Uorden og uoplyste arbejdsområder øger faren for uheld.*
- Hold værktøjet på afstand af brandbare materialer.
- Sørg for, at andre personer og ikke mindst børn holdes væk fra arbejdsområdet, når der arbejdes med værktøjet. *Hvis man distraheres, kan man miste kontrollen over værktøjet.*
- Må kun bruges udendørs eller i rum med god ventilation.

2. PERSONLIG SIKKERHED

- Det er vigtigt at være opmærksom på, hvad man laver, og bruge værktøjet fornuftigt. Man bør ikke bruge værktøjet, hvis man er træt, har nydt alkohol eller er påvirket af medicin eller euforiserende stoffer. *Få sekunders uopmærksomhed ved brug af værktøjet kan føre til alvorlige personskader.*
- Brug beskyttelsesudstyr, og hav altid beskyttelsesbriller på. *Brug af beskyttelsesudstyr, f.eks. støvmaske og skridsikkert fodtøj, (afhængigt af el-værktøjets type og anvendelsesområde) reducerer risikoen for kvæstelser.*
- Pas på ikke at overvurdere dig selv. *Sørg for at stå sikkert, mens der arbejdes, og kom ikke ud af balance. Det er derved nemmere at kontrollere værktøjet, hvis der skulle opstå uventede situationer.*
- Bær passende beklædning. *Der er risiko for forbrændinger som følge af flammen eller flydende loddetin. Bør beskyttelsesbeklædning, så du ikke bliver forbrændt. Hold hår, tøj og handsker væk fra flammen. Løstsiddende tøj eller langt hår kan blive fanget af ilden.*
- Fastgør emnet. *Brug en klemmeanordning til at holde emnet sikkert fast. Dette sikrer, at du kan have begge hænder fri til at betjene værktøjet.*
- Gem vejledningen til fremtidig brug.
- Undlad at bruge enheden, hvis den lækker, viser tegn på skade eller ikke fungerer korrekt.
- Hvis enheden lækker (gaslugt), skal du straks tage den med udenfor og kontrollere tætheden uden flamme. Brug altid sæbelud. Gasbeholderen skal fyldes eller genfyldes i et rum med god udluftning langt væk fra mulige antændelseskilder, åben ild, vågeblus, elektriske komfurer samt langt væk fra andre personer. Overhold alle sikkerhedsanvisninger og advarselmærkater på genopfyldingsbeholderen. Enheden må ikke ændres.

3. OMHYGGE LIG BRUG OG HÅNDBETINGNING AF VÆRKTØJ

- Opbevar værktøjet et egnet sted med en omgivende temperatur på mellem 10° C og 50° C. Sørg for, at værktøjet køler helt af, før du stiller det til opbevaring. Værktøj, der ikke er i brug, skal opbevares utilgængeligt for børn på et tørt sted. Sluk alt værktøj, der ikke er i brug.

- ADVARSEL** Lad altid værktøjet køle af, før du fjerner/udskifter spidser og/eller monterer/udskifter dyser.
- ADVARSEL** Meget brandfarlig gas under tryk.
- ADVARSEL** Må ikke bruges i nærheden af gnister eller åben ild.
- ADVARSEL** Beholderen må ikke punkteres, brændes eller opbevares ved temperaturer over 50 °C.
- ADVARSEL** Opbevares utilgængeligt for børn.
- ADVARSEL** Enheden må ikke adskilles.

ANBEFALET BRUG

Dremel Versatip er beregnet til en lang række forskellige formål, som er beskrevet i kapitlet "ANVENDELSE".

MILJØ

BORTSKAFFELSE

Enheden, tilbehørsdelene og emballagen skal håndteres og bortskaffes på en miljørigtig måde.

SPECIFIKATIONER

Beskrivelse af	Dremel Versatip	Nominelt varmeoptag	12 g/h
Modelnummer	2000	(forbrug)	
Strømkilde	Raffineret butangas	Nedkølingstid	Flammeværn: 15 min. (< 25° C)
Tankkapacitet	± 17 ml. / ± 9 gram	Temperatur	Tip: 17 min. (< 25° C)
Driftstid	± 45 minutter (højeste indstilling)		1200°C (åben flamme)
	± 90 minutter (laveste indstilling)		680° C (varm luft)
Opvarmningstid	Øjeblikkeligt (åben flamme)	Vægt	550° C (tip)
	± 25 sekunder (tip)		135 gram (tomt værktøj)

BRUG

Lær alle dele af Dremel Versatip (figur 1), de enkelte spidser (figur 6) og sættes indhold (figur 7) at kende, før du tager dem i brug.

DREMEL VERSATIP

1. Katalysator
2. Flammeværn
3. Møtrik til flammeværn
4. Keramisk isolator
5. Børnesikring (stopper)
6. Udløser
7. Lås (til konstant arbejde)
8. Flammekontrolgreb
9. Tank
10. Påfyldningsventil

SÆTINDHOLD

1. Værktøj med hætte
2. Lomme til hætte
3. Formekniv
4. Bredt flammehoved
5. Varmeskærm
6. Lomme til loddespids
7. Ekstra tom lomme
8. Skærekniv
9. Varmluftspids
10. Loddeæske med loddesvamp
11. Loddeæske til varme spidser
12. Loddetin
13. Lomme til 2 nøgler

Fjern pappet fra tændingskontakten, før du tager Dremel Versatip i brug.

(GEN)OPFYLDNING AF TANKEN

Dremel Versatip kører på flydende butangas. Sørg for at bruge raffineret butangas, der også kan bruges til lightere. Hold værktøj og beholder som vist på figur 8. Fyld derefter tanken med flydende butangas i henhold til anvisningerne på beholderen. Tanken er fuld, når der kommer flydende butangas ud gennem ventilen.

⚠ ADVARSEL Undlad at overfylde tanken!

INTRODUKTION

Dremel Versatip er udstyret med en børnesikring. Denne mekanisme kræver, at maskinen betjenes med to hænder, så den ikke aktiveres (utilsigtet) af et barn.

1. Se, hvordan du tænder Dremel Versatip, på figur 2 og 3.
2. Den keramiske isolator begynder at lyse, så snart maskinen er tændt. Hvis det ikke er tilfældet, skal du gentage trin 1 og 2. Når Dremel Versatip er kold, kan tændingen forårsage en kort fløjitetone. Det er normalt og betyder ikke, at der er noget galt med værktøjet.

** Bemærk! Flammeværnet skal monteres korrekt, før værktøjet kan tændes.*

Når tændingskontakten slippes, deaktiveres gastilførslen automatisk, så Dremel Versatip stopper og langsomt afkøler. Hvis du vil fortsætte med at bruge Dremel Versatip, skal du følge de anvisninger, der fremgår af figur 2, 3 og 4. Hvis du vil slukke for Dremel Versatip, skal du slippe tændingskontakten og flytte låseknappen til højre (figur 5). Dette får gennemstrømningen af butangas til at standse øjeblikkeligt.

BRUG MED ÅBEN FLAMME

Hvis du vil anvende Dremel Versatip med en åben flamme, skal du løse flammeværnet, fjerne katalysatoren (og spidsen om nødvendigt) og skruer flammeværnet tilbage på værktøjet og spænde møtrikken godt fast.

INDSTILLING AF FLAMMELÆNGDE OG TEMPERATUR

Når værktøjet er startet, skal du sikre, at katalysatoren lyser, og at værktøjet dermed er klar til brug. Flyt derefter flammekontrolgrebet til højre for at øge flammelængde og -temperatur eller til venstre for at reducere flammelængde og -temperatur. Når du anvender åben flamme eller varm luft, har Dremel Versatip den korrekte temperatur, så snart du tænder den. Lad spidsen varme op i 25 sekunder.

MONTERING ELLER UDSKIFTNING AF SPIDSER

ADVARSEL LAD ALTID VÆRKTØJET AFKØLE HELT AF, FØR DU FJERNE ELLER UDSKIFTER SPIDSEN.

Sørg for at bruge den rigtige spids til den opgave, du skal løse. Anvend kun spidser, der passer helt korrekt til værktøjet. Spidser, der er monteret forkert eller sidder løst, kan resultere i en ukontrollerbar eller usikker flamme.

Før du kan tage spidser i brug, skal du montere katalysatoren. Hvis du vil montere katalysatoren, skal du løse møtrikken til flammeværnet og fjerne det. Skub katalysatoren ind i flammeværnet, så den smalle del vender udad. Monter flammeværnet og katalysatoren på værktøjet igen, og spænd møtrikken godt. Loddespidser, spidsen af skærekniven, spidsen af formekniven og spidsen af varmeløseren kan monteres på katalysatoren. Fastgør bittene sikkert med en 7 mm-nøgle. Hvis du vil fjerne spidsen, skal du bruge en 7 mm-nøgle til at løsne den med. Brug 8 mm-nøglen til at holde katalysatoren sikkert fast, om nødvendigt.

Spidsen med det brede flammehoved og deflektorspidser kan skubbes over enden af katalysatoren. Hvis du vil fjerne dem, skal du skubbe dem af katalysatoren.

MONTERING/UDSKIFTNING AF DYSER

ADVARSEL LAD ALTID VÆRKTØJET AFKØLE, FØR DU MONTERER ELLER UDSKIFTER DYSER.

Dysen kan stoppe til som følge af uren butangas. Dysen kan udskiftes, så værktøjets levetid forlænges. Hvis dysen stopper til, skal du følge disse trin for at udskifte den:

1. Løs møtrikken til flammeværnet.
2. Fjern flammeværnet (samt om nødvendigt katalysator og spids).
3. Løs porcelænsisolatoren.
4. Fjern dysen manuelt (lille kobberdel) ved at dreje den forsigtigt og trække ud.
5. Monter en ny dyse med den lille åbning udad.
6. Sæt porcelænsisolatoren tilbage, og stram den.
7. Udskift flammeværnet (samt om nødvendigt katalysator og spids).
8. Stram møtrikken til flammeværnet.

Dremel Versatip er nu klar til brug.

BEMÆRK! Du kan bestille en ekstra dyse hos din forhandler.

ALMINDELIG BRUG

Loddespidser: anvendes til almindelige lodning med loddetin. Varmskærekniv: skæring af nylonreb til forebyggelse af "fejdring".

Skærpekni: tilskæring af papir og plast samt andre varmfølsomme materialer

Hoved med bred flamme: klargøring af detaljeret fjernelse af maling

Varmluftspids: smeltning af plast og andre varmfølsomme materialer

Varmeskærm: krympning af varmfølsom isolering omkring elkabler.

VEDLIGEHOLDELSE

RENGØRING

Sluk for værktøjet, og lad det afkøle helt, før du rengør det. Den udvendige del af værktøjet kan rengøres med en ren klud. Brug om nødvendigt en fugtig klud med lidt neutralt rengøringsmiddel. Hvis du vil rengøre loddespidser, skal du lægge den i blød i lidt vand. Når du er færdig med loddearbejdet, eller hvis der er for meget tin på spidsen, skal du tørre den af med en svamp, mens den stadig er varm.

SERVICE OG GARANTI

Dette DREMEL-produkt er dækket af en garanti, som det er foreskrevet af de gældende lokale love og bestemmelser. Garantien dækker dog ikke skader som følge af normal slitage, overbelastning eller forkert håndtering af værktøjet. Hvis

enheden skulle svigte på trods af den omhyggelige fremstillings- og testprocedure, skal du sende den til forhandleren i samlet tilstand sammen med køberbeviset.

KONTAKT DREMEL

Du kan få mere information om Dremels udvalg, support og hotline på www.dremel.com.

Dremel Europa, P.O. Box 3267, NL-4800 DG Breda, Holland

ALLMÄNNA SÄKERHETSFÖRESKRIFTER

Se till att du har läst och förstått innebörden av avvisningarna i denna handbok innan du börjar använda Dremel Versatip.



WARNING

LÄS ALLA INSTRUKTIONER. Om nedanstående avvisningar ignoreras föreligger risk för elstöt, brand och/eller allvarliga personskador.







1. ARBETSPLATSEN

- Håll arbetsplatsen ren och väl upplyst. Oordning på arbetsplatsen och dåligt belyst arbetsområde kan leda till olyckor.
- Förvara eller använd inga lättantändliga material nära verktyget.
- Håll under arbetet med verktyget barn och obehöriga personer på betryggande avstånd. Risken för olyckor ökar om du förlorar koncentrationen när du arbetar.
- Använd endast utomhus eller i väl ventilerade utrymmen.

2. PERSONSÄKERHET

- Var uppmärksam på ditt arbete och använd sunt förnuft när du arbetar med verktyget. Använd inte verktyget när du är trött eller om du är påverkad av droger, alkohol eller mediciner. *Ett ögonblicks ouppmärksamhet när du arbetar med verktyget kan orsaka allvarliga personskador.*
- Bär alltid personlig skyddsutrustning. Bär alltid skyddsglasögon. *Användning av personlig skyddsutrustning som t. ex. dammfiltermask, halkfria arbets skor, skyddshjälm och hörselskydd när så krävs minskar risken för kroppsskada.*
- Håll balansen. *Se till att du står stadigt och håller balansen. Då kan du lättare kontrollera verktyget i oväntade situationer.*
- Bär lämpliga arbetskläder. *Det finns risk för att du bränner dig på lågan eller på flytande lödningstenn. Bär skyddskläder för att skydda dig mot brännskador. Håll hår, kläder och handskar på avstånd från lågan. Lösa kläder eller långt hår kan fatta eld.*
- Säkra arbetsstycket. *Använd en fastspänningsanordning för att hålla fast arbetsstycket. Detta gör det möjligt att använda båda händerna när du manövrerar verktyget.*
- Behåll denna bruksanvisning för framtida referens.
- Använd inte verktyget om det läcker eller uppvisar något tecken på skada eller funktionsfel.
- Om verktyget läcker (gaslukt) ska du omedelbart ta ut det och kontrollera tätheten utan flamma. Använd alltid tvålvatten. Fyllning eller påfyllning av gascylindern ska alltid utföras på en väl ventilerat plats, långt bort från möjliga gnistkällor, öppna lågor, kontrollampor, elektriska köksredskap och från andra människor. Följ säkerhetsanvisningar och varningar på påfyllningscylindern, frågå inte det angivna tillvägagångssättet.

3. GEBRUIK EN ONDERHOUD VAN GEREEDSCHAP

- Förvara verktyget på ett lämpligt ställe med en omgivningstemperatur på mellan 10 °C och 50 °C. Låt verktyget svalna helt innan det läggs undan för förvaring. Verktyg som inte används ska förvaras på ett torrt ställe utom räckhåll för barn. Stäng av alla verktyg som inte används.
-  **WARNING** Låt alltid verktyget svalna helt och hållet innan du avlägsnar/byter ut spetsar eller sätter fast/byter ut munstycket.
-  **WARNING** Extremt brandfarlig gas under tryck.
-  **WARNING** Använd inte i närheten av gnistor eller öppen låga.
-  **WARNING** Behållaren får inte punkteras, brännas eller förvaras vid temperaturer över 50 °C.
-  **WARNING** Förvara utom räckhåll för barn.
-  **WARNING** Försök inte att ta isär denna enhet.

AVSETT BRUK

Dremel Versatip är avsedd för en mängd olika användningsområden som du kan hitta i kapitlet "ANVÄNDNING".

MILJÖ

AVFALLSHANTERING

Verktyg, tillbehör och förpackning ska källsorteras för avfallsåtervinning.

SPECIFIKATIONER

Beskrivning	Dremel Versatip	Nominell värmeeffekt (förbrukning)	12 g/h
Modellnummer	2000	Nedkylningstid	Flamskydd: 15 min (< 25 °C) Munstycken: 17 min (< 25 °C)
Strömkälla	Raffinerad butangas	Temperatur	1 200 °C (öppen låga) 680 °C (varmluft) 550 °C (munstycken)
Tankkapacitet	± 17 ml / ± 9 gram	Vikt	135 gram (tomt verktyg)
Körningstid	± 45 minuter (högsta inställning) ± 90 minuter (lägsta inställning)		
Upphettningstid	Omedelbar (öppen låga) ± 25 sekunder (munstycken)		

ANVÄNDNING

Gör dig bekant med Dremel Versatips olika komponenter (se bild 1), de olika munstyckena (bild 6) och satsens innehåll (bild 7) innan du använder verktyget.

DREMEL VERSATIP

1. Katalysator
2. Flamskydd
3. Flamskyddsmutter
4. Keramisk isolator
5. Barnsäkerhetslås (stopp)
6. Avtryckare
7. Lås (för kontinuerligt arbete)
8. Flamreglage
9. Tank
10. Fyllningsventil

SATSENS INNEHÅLL

1. Verktyg med kåpa
2. Ficka för förvaring av kåpa
3. Tillformningskniv
4. Brett låghuvud
5. Deflektor
6. Ficka för lödningsmunstycke
7. Tom extraficka
8. Kapningskniv
9. Varmluftsmunstycke
10. Plåtlåda med lödningsughuvud
11. Plåtlåda för heta munstycken
12. Lödningsstern
13. Ficka för två skiftnycklar

Ta bort kartongskyddet från tändningskontakten innan du använder Dremel Versatip.

PÅFYLNING AV TANKEN

Dremel Versatip drivs med flytande butangas. Se till att gasen du använder är raffinerad butangas som också kan användas i tändare.

Håll verktyget och behållaren såsom visas i bild 8. Fyll sedan tanken med flytande butangas enligt instruktionerna på butangasbehållaren. Tanken är full när den flytande butangasen rinner ut genom fyllningsventilen.



VARNING

Överfyll inte tanken!

KOMMA IGÅNG

Dremel Versatip är utrustad med en barnsäkerhetsmekanism. Mekanismen kräver tvåhandsfattning och hindrar att barn (oavsiktligt) antänder verktyget.

1. Se bilderna 2 och 3 för antändning av Dremel Versatip.
2. Den keramiska isolatorn börjar att glöda strax efter antändningen. När detta inte inträffar, upprepa steg 1 och 2. När Dremel Versatip är kall kan antändningen orsaka ett kort visslande ljud. Detta är normalt och innebär inte att det är fel på verktyget.

** Obs! Flamskyddet måste vara korrekt installerat för att verktyget ska kunna antändas.*

Gasflödet stängs av automatiskt när tändningskontakten släpps upp, vilket leder till att Dremel Versatip stannar och långsamt kyls ner. För att använda Dremel Versatip utan avbrott, följ stegen i bilderna 2, 3 och 4. För att stänga av Dremel Versatip, släpp upp tändningskontakten och för låsknappen åt höger (bild 5). Butangasflödet stängs då omedelbart av.

ANVÄNDNING MED ÖPPEN LÅGA

För att använda Dremel Versatip med en öppen låga skruvar du loss flamskyddet, tar bort katalysatorn (och munstycke om anslutet) och skruvar sedan tillbaka flamskyddet på verktyget. Skruva åt flamskyddsmuttern ordentligt.

JUSTERING AV LÅGANS LÄNGD OCH TEMPERATUR

Se till att verktyget är påslaget efter antändningen genom att kontrollera att katalysatorn börjar glöda. Flytta sedan flamreglaget åt höger för att öka lågans längd och temperatur, eller till vänster för att minska lågans längd och temperatur. När öppen låga eller varmluft används när Dremel Versatip korrekt temperatur omedelbart efter antändning. Räkna med 25 sekunders uppvärmningstid för munstycken.

INSTALLATION ELLER BYTE AV MUNSTYCKEN

⚠ VARNING OBS! LÅT ALLTID VERKTYGET KYLAS NER HELT INNAN MUNSTYCKEN TAS BORT ELLER BYTS UT.

Se till att använda rätt munstycke för det jobb du vill utföra. Använd enbart munstycken som passar perfekt på verktyget. Munstycken som sitter löst kan orsaka en okontrollerbar och osäker låga.

Om du ska kunna använda munstycken måste katalysatorn vara installerad. Skruva loss flamskyddsmuttern och ta bort flamskyddet för att kunna installera katalysatorn. Skjut in katalysatorn i flamskyddet med den smala delen utåt. Sätt tillbaka flamskyddet och katalysatorn på verktyget och skruva åt flamskyddsmuttern ordentligt. Lödningsmunstycket, kapningsmunstycket, tillformningsmunstycket och varmluftsmunstycket kan skruvas på katalysatorn. Dra åt delarna ordentligt med hjälp av en 7 millimeters skiftnyckel. Om du vill avlägsna ett munstycke använder du en 7 millimeters skiftnyckel för att skruva loss munstycket. Använd en 8 millimeters skiftnyckel för att hålla katalysatorn på plats om det behövs.

Munstycket för brett låghuvud och deflektormunstycket kan skjutas över katalysatorns ände. Dra munstyckena över katalysatorn för att avlägsna dem.

SÄTTA FAST/BYTA UT MUNSTYCKE

⚠ VARNING LÅT ALLTID VERKTYGET SVALNA HELT OCH HÅLLET INNAN DU SÄTTER FAST ELLER BYTER UT ETT MUNSTYCKE.

Munstycket kan täppas till på grund av orenheter i butangasen. För att förlänga verktygets livslängd kan munstycket bytas ut. Om munstycket skulle täppas till byter du ut det på följande sätt:

1. Skruva loss flamskyddsmuttern
2. Avlägsna flamskyddet (samt katalysator och spets i tillämpbara fall).
3. Skruva loss den keramiska isoleringen.
4. Avlägsna munstycket för hand (litet kopparstycke) genom att försiktigt vrida och dra det.
5. Sätt fast det nya munstycket så att det har sin lilla öppning utåt.
6. Sätt tillbaka den keramiska isoleringen och fäst den säkert och tätt.
7. Byt ut flamskyddet (samt katalysator och spets i tillämpbara fall).
8. Skruva fast flamskyddsmuttern så att den sitter säkert.

Dremel Versatip kan nu användas.

ANMÄRKNING: ersättningsmunstycke kan beställas via din leverantör.

VANLIGA ANVÄNDNINGSSOMRÅDEN

Lödningsmunstycke: används till vanliga lödningsarbeten där lödningstenn nyttjas.

Varmt kapningsmunstycke: används till att skära av nylonrep för att motverka "fransar".

Tillformningsmunstycke: används för att tillpassa plastsjok och andra värmekänsliga material

Brett låghuvud: används vid förberedelse för detaljerad färgborttagning

Hetluftsmunstycke: används för att smälta plast och andra värmekänsliga material

Deflektor: används för att krympa värmekänslig isolering kring elektriska ledningar

UNDERHÅLL

RENGÖRING

Stäng av verktyget och låt det svalna helt innan rengöring. Verktygets utsida rengörs med en ren trasa. Använd, om det behövs, en fuktig trasa med en liten mängd mild rengöringsmedel. Blötlägg lödningssughuvudet i vatten för att rengöra lödningsmunstycket. Efter lödning eller i händelse av överflödigt smält metall på munstycket, torka av på sughuvudet när det fortfarande är varmt.

SERVICE OCH GARANTI

Denna DREMEL-produkt omfattas av garanti enligt lagstadgade/

landsspecifika regler. Skador orsakade av normalt slitage, överbelastning eller felaktig användning täcks inte av garantin. Skulle apparaten utöver förmodan inte fungera, ska den återlämnas odemonterad till återförsäljaren tillsammans med kvittot på inköpet.

KONTAKTA DREMEL

Mer information om Dremels sortiment, support och hotline finns på www.dremel.com
Dremel Europe, P.O. Box 3267, 4800 DG Breda, Nederländerna

GENERELLE SIKKERHETSINFORMASJONER

Les nøye gjennom og gjør deg kjent med denne instruksjonsboken før du begynner å bruke Dremel Versatip.



ADVARSEL

LES GJENNOM ALLE ANVISNINGENE. Feil ved overholdelsen av nedenstående anvisninger kan medføre elektriske støt, brann og/eller alvorlige skader.

1. ARBEIDSRÅDE

- Hold arbeidsområdet ditt ryddig og godt opplyst. Rotete og mørke arbeidsområder kan føre til ulykker.
- Ikke plasser brennbare materialer i nærheten av verktøyet.
- Hold barn og andre personer unna når verktøyet brukes. *Hvis du blir forstyrret under arbeidet, kan du miste kontrollen over maskinen.*
- Skal kun brukes utendørs eller i rom med god ventilasjon.

2. PERSONSIKKERHET

- Vær oppmerksom, pass på hva du gjør og bruk sunn fornuft når du anvender verktøyet. Ikke bruk verktøyet når du er trett eller er påvirket av narkotika, alkohol eller medikamenter. *Et øyeblikks uoppmerksomhet mens du bruker verktøy kan føre til alvorlige skader.*
- Bruk personlig verneutstyr og husk alltid å bruke vernebriller. Bruk alltid vernebriller. *Bruk av personlig sikkerhetsutstyr som støvmaske, sklifaste arbeidssko, hjelm eller hørselvern - avhengig av type og bruk av elektroverktøyet - reduserer risikoen for skader.*
- Ikke len deg over verktøyet. *Sørg for at du har godt fotfeste og god balanse hele tiden. Dermed kan du kontrollere verktøyet bedre i uventede situasjoner.*
- Kle deg etter forholdene. *Det er en fare for at du kan komme til å brenne deg på flammen eller det flytende loddetinet. Kle deg i klær som beskytter deg mot brannskader. Hold hår, tøy og hansker unna flammen. Løse klær eller langt hår kan ta fyr.*
- Sikre arbeidsstykket. *Bruk en skrustikke til å holde arbeidsstykket. Dermed kan du bruke begge hendene til å styre verktøyet.*
- Ta vare på denne håndboken for fremtidig bruk.
- Ikke bruk apparatet dersom det lekker, viser tegn på skade eller ikke fungerer korrekt.
- Dersom apparatet lekker (gasslukt), må du umiddelbart ta det utendørs og kontrollere tettingen uten flamme. Bruk alltid såpevann. Fylling og påfylling av gassylindere må gjøres på en plass med god ventilasjon, langt borte fra mulige antenneskilder, åpne flammer, opptenningsflammer, elektrisk kokeutstyr og fra andre personer. Følg sikkerhetsanvisningene og advarslene på påfyllingssylindere nøye. Ikke foreta modifikasjoner på apparatet.

3. BRUK OG VEDLIKEHOLD AV VERKTØYET

- Oppbevar verktøyet på et egnet sted med en romtemperatur på mellom 10 °C og 50 °C. La verktøyet kjøle seg helt ned før du setter det bort. Verktøy som ikke brukes, skal plasseres utilgjengelig for barn på et tørt sted. Verktøy som ikke brukes, skal slås av.

- ADVARSEL** La alltid apparatet avkjøle helt før du tar av / bytter spiss og / eller setter på / bytter munnstykke.

- ADVARSEL** Ekstremt brannfarlig gass under trykk.

- ADVARSEL** Skal ikke brukes i nærheten av gnister eller åpen ild.

- ADVARSEL** Boksen skal ikke punkteres eller brennes. Skal ikke oppbevares ved temperatur høyere enn 50 °C.

- ADVARSEL** Oppbevares utilgjengelig for barn.

- ADVARSEL** Forsøk ikke å ta fra hverandre denne enheten.

TILTENKT BRUK

Dremel Versatip har mange forskjellige bruksområder. Disse beskrives nærmere i kapitlet "BRUK".

MILJØ

DEPONERING

Enheten, tilbehøret og emballasjen skal sorteres for miljøvennlig resirkulering.

SPESIFIKASJONER

Beskrivelse	Dremel Versatip	Nominell tilført varmeeffekt (forbruk)	12 g/h
Modellnummer	2000	Nedkjølingstid	Flammedeksel: 15 min. (< 25 °C) Tupper: 17 min. (< 25 °C)
Strømkilde	Foredlet butangass	Temperatur	1200 °C (åpen flamme) 680 °C (varmluft) 550 °C (tuppene)
Beholderens kapasitet	± 17 ml. / ± 9 gram	Vekt	135 gram (tomt verktøy)
Kjøretid	± 45 minutter (høyeste innstilling) ± 90 minutter (laveste innstilling)		
Oppvarmingstid	Øyeblikkelig (åpen flamme) ± 25 sekunder (tuppene)		

BRUK

Gjør deg kjent med komponentene i Dremel Versatip (figur 1), de forskjellige tuppene (figur 6) og innholdet i settet (figur 7) før bruk.

DREMEL VERSATIP

1. Katalysator
2. Flammedeksel
3. Mutter til flammedeksel
4. Keramisk isolator
5. Barnesikring (stopper)
6. Utløser
7. Lås (til kontinuerlig arbeid)
8. Knapp for å kontrollere flammen
9. Beholder
10. Fylleventil

INNHALDET I SETTET

1. Verktøy med hette
2. Lomme til lagring av hette
3. Utformingskniv
4. Bredt flammehode
5. Avviser
6. Lomme til loddetuppen
7. Ekstra, tom lomme
8. Skjærekniv
9. Varmlufttupp
10. Blikkboks med loddesvamp
11. Blikkboks til varmetupper
12. Loddetinn
13. Lomme til to skrunøkler

Fjern pappdekelet over tenningsbryteren før du begynner å bruke Dremel Versatip.

(ETTER)FYLLE BEHOLDEREN

Dremel Versatip går på flytende butangass. Påse at gassen du bruker, er foredlet butangass som også kan brukes i lightere. Holdeverktøyet og holderen vises på bilde 8. Fyll deretter beholderen med flytende butangass. Følg instruksjonene på butangassbeholderen. Beholderen er full når det renner flytende butangass gjennom fylleventilen.



ADVARSEL Ikke fyll for mye gass i beholderen!

SLIK KOMMER DU I GANG

Dremel Versatip er utstyrt med barnesikring. Denne mekanismen krever at det benyttes to hender under bruk. Dette er for å beskytte mot at barn kan starte verktøyet ved en feiltagelse.

1. Se figurene 2 og 3 for hvordan Dremel Versatip startes.
2. Den keramiske isolatoren begynner å gløde like etter at verktøyet slås på. Hvis så ikke skjer, gjentar du trinn 1 og 2. Når Dremel Versatip er kald, kan isolatoren kanskje avgi en kort plystrelyd. Dette er normalt, og betyr ikke at det er noe galt med verktøyet.

** Merknad: Flammedekselet må installeres riktig, ellers kan ikke verktøyet tennes.*

Når tenneren slippes, slås gasstilførselen seg automatisk av, noe som gjør at Dremel Versatip stopper, og kjøles sakte ned. Følg trinnene i figur 2, 3 og 4 for å bruke Dremel Versatip sammenhengende. Slipp tenningsbryteren og flytt låseknappen mot høyre (figur 5) for å slå av Dremel Versatip. Dette stanser tilførselen av butangass umiddelbart.

BRUK MED ÅPEN FLAMME

For å bruke Dremel Versatip med åpen flamme skrur du av flammedekselet, fjerner katalysatoren (og tuppen, hvis den sitter på), og skrur flammedekselet tilbake på verktøyet. Deretter fester du flammedekselmutteren godt.

FLAMMELENGDE OG TEMPERATURJUSTERING

Påse at verktøyet er på etter tenning ved å kontrollere at katalysatoren begynner å gløde. Flytt deretter flammekontrollspaken til høyre for å øke flammelengden og -temperaturen, eller til venstre for å senke flammelengden og -temperaturen. Når åpen flamme- eller varmluftfunksjonen er i bruk, vil Dremel Versatip ha riktig temperatur umiddelbart etter tenning. La tuppene få 25 sekunder på å bli varme nok.

MONTERE ELLER SKIFTE TUPPER

ADVARSEL LA ALLTID VERKTØYET FÅ AVKJØLES HELT FØR DU FJERNER ELLER SKIFTER TUPPER.

Forsikre deg om at tuppen du bruker passer til jobben du vil gjøre. Bruk bare tupper som passer helt til verktøyet. Løse tupper kan forårsake utrygge situasjoner som følge av at flammen ikke kan kontrolleres.

Katalysatoren må være installert for at du skal kunne bruke tupper. For å installere en katalysator må du skru løs flammedekekselmutteren og fjerne flammedekeselet. Skyv katalysatoren inn i flammedekeselet med den smale delen pekende utover. Plasser flammedekelelet og katalysatoren tilbake på verktøyet og stram flammedekekselmutteren godt til. Loddetuppen, skjæreknivtuppen, utformingsknivtuppen og varmluftblåsetuppen kan skrues på katalysatoren. Sikre bitene med 7 mm-skrunøkkel. Du fjerner en tupp ved ganske enkelt å bruke 7 mm-skrunøkkel til å skru den løs. Bruk 8 mm-skrunøkkel til å holde katalysatoren på plass hvis det er nødvendig. Den brede flammehodetuppen og avvisertuppen kan føres over katalysatorens ende. Før dem bort fra katalysatoren for å fjerne dem.

SETTE PÅ / BYTTE MUNNSTYKKE

ADVARSEL LA ALLTID VERKTØYET FÅ AVKJØLES SEG HELT FØR DU SETTER PÅ ELLER BYTTER MUNNSTYKKE.

Munnstykket kan bli tilstoppet på grunn av urenheter i butangassen. Munnstykket kan byttes ut slik at verktøyet får lengre levetid. Dersom munnstykket er tilstoppet, må du følge disse trinnene når munnstykket skal byttes:

1. Skru ut mutteren på flammedekeselet.
2. Ta av flammedekelelet (og eventuelt katalysator og tupp).
3. Skru av den keramiske isolatoren.
4. Ta av munnstykket for hånd (liten kobberdel) ved å vri og trekke forsiktig.
5. Sett på nytt munnstykke med liten åpning utover.
6. Sett den keramiske isolatoren tilbake på plass og stram den godt til.
7. Bytt flammedekelelet (og eventuelt katalysator og tupp).
8. Stram mutteren på flammedekelelet godt til.

Nå er Dremel Versatip klar til bruk.

MERKNAD: Du kan bestille reservemunnstykke hos din forhandler.

VANLIG BRUK

Loddetuppen: Brukes til vanlige lodding med loddetinn. Varm skjærekniv: Brukes til kutting av nylontau for å unngå flising. **Utformingskniv:** Brukes til kutting av plast og annet varmfølsomt materiale. **Bredt flammehode:** Brukes til klargjøring av malingsfjerning. **Varmlufttupp:** Brukes til smelting av plast og annet varmfølsomt materiale. **Avviser:** Brukes til krymping av varmfølsom isolasjon rundt elektriske kabler.

VEDLIKEHOLD

RENGJØRING

Slå av verktøyet og la det kjøles helt ned før rengjøring. Utsiden av verktøyet kan rengjøres med en ren klut. Bruk en fuktig klut med en litt nøytralt rengjøringsmiddel ved behov. Når du skal rengjøre loddetuppen, må du dynke loddesvampen i vann. Etter lodding, eller hvis det er kommet overflødig tinn på tuppen, kan du tørke det av på svampen mens den fortsatt er varm.

SERVICE OG GARANTI

Dele DREMEL-produktet gis en garanti i henhold til lovfestede/landsspesifikke forskrifter. Skader grunnet normal slitasje, overbelastning eller feil bruk dekkes ikke av garantien. Dersom enheten ikke fungerer, returnerer du den til forhandleren i monterte stand sammen med kjøpsbeviset.

KONTAKTE DREMEL

Hvis du ønsker flere opplysninger om Dremels produktvalg, brukerstøtte og hotline, kan du se på www.dremel.com
Dremel Europe, P.O. Box 3267, NL-4800 DG Breda

YLEISET TURVALLISUUSOHJEET

Varmista, että luet ja ymmärrät nämä ohjeet, ennen kuin käytät Dremel Versatip -työkalua.



VAROITUS

KAIKKI OHJEET TULEE LUKEA. *Alla olevien ohjeiden noudattamisen laiminlyönti saattaa johtaa sähköiskuun, tulipaloon ja/ tai vaka-vaan loukkaantumiseen.*







1. TYÖPAIKKA

- Pidä työskentelyalue puhtaana ja hyvin valaistuna. Työpaikan epäjärjestys ja valaisemattomat työalueet voivat johtaa tapaturmiin.
- Älä säilytä tai tuo työkalun lähelle helposti leimahtavia aineita.
- Pidä lapset ja sivulliset loitolla työkalua käyttäessäsi. *Voit menettää laitteesi hallinnan, huomiosi suuntautuessa muualle.*
- Käytä vain ulkona tai hyvin tuuletetussa huoneessa.

2. Henkilöturvallisuus

- Ole valpas, kiinnitä huomiota työskentelyysi ja noudata tervettä järkeä työkalua käyttäessäsi. Älä käytä työkalua, jos olet väsynyt tai huumeiden, alkoholin tahi lääkkeiden vaikutuksen alaisena. *Hetken tarkkaamattomuus työkaluja käytettäessä, saattaa johtaa vakavaan loukkaantumiseen.*
- Käytä suojarusteita. Käytä aina suojalaseja. *Henkilökohtaisen suojarustuksen käyttö, kuten polynaamarin, luistamattomien turvakien, suojakypärän tai kuulonsuojaimien, riippuen sähkötyökalun lajista ja käyttötavasta, vähentää loukaantumiskäskyä.*
- Älä kurota liikaa. *Huolehdi aina tukevasta seisoma-asennosta ja tasapainosta. Täten voit paremmin hallita työkalua odottamattomissa tilanteissa.*
- Käytä tarkoitukseen soveltuvia vaatteita. Saatat saada palovammoja liekistä tai nestemäisestä juottotinasta. Käytä suojavaatetusta suojataksesi itsesi palovammoilta. *Pidä hiukset, vaatteet ja käsineet loitolla liekistä.* Väljät vaatteet tai pitkät hiukset voivat syttyä palamaan.
- Kiinnitä työkohteeseen tukevasti. Käytä työkohteen kiinnittämiseen ruuvipuristinta. *Näin voit käyttää kumpaakin kättä työkalun hallintaan.*
- Säilytä tämä ohje myöhempiä käyttöä varten.
- Älä käytä laitetta, jos se vuotaa, näyttää vioittuneelta tai ei toimi kunnolla.
- Jos laite vuotaa (kaasunhajua) vie se heti ulos ja tarkista tiiviys ilman liekkiä, käytä aina saippuavettä. Kaasusylinteri tulee aina täyttää tai vaihtaa hyvin tuuletetussa paikassa kaukana mahdollisista syttymislähteistä, avotulesta, pilottiliekeistä, sähköliesistä ja muista ihmisistä. Noudata aina turvallisuusohjeita ja vaihtosylinterin varoitusmerkintöjä, älä tee laitteeseen mitään muutoksia.

3. TYÖKALUJEN KÄYTTÖ JA KÄSITTELY

- Säilytä työkaluasi sille soveltuvassa paikassa, jonka ympäristön lämpötila on 10°C - 50°C. Anna työkalun jäähtyä täydellisesti, ennen kuin laitat sen säilytykseen. Työkaluja tulisi säilyttää kuivassa paikassa lasten ulottumattomissa. Kytke virta pois työkaluista, jotka eivät ole käytössä.
-  **VAROITUS** Anna työkalun aina kokonaan jäähtyä, ennen kuin poistat tai vaihdat kärkiä ja asennat tai vaihdat suuttimen.
-  **VAROITUS** Paineistettuna erittäin syttyvää kaasua.
-  **VAROITUS** Älä käytä kipinöiden tai avotulen lähellä.
-  **VAROITUS** Älä puhkaise tai naarmuta säiliötä, äläkä säilytä sitä yli 50° C:n lämpötilassa.
-  **VAROITUS** Pidä poissa lasten ulottuvilta.
-  **VAROITUS** Älä yritä purkaa tätä laitetta.

KÄYTTÖTARKOITUS

Dremel Versatip on tarkoitettu käytettäväksi monenlaisiin tarkoituksiin, joista löydät tietoa kappaleesta "KÄYTTÖ".

YMPÄRISTÖ

HÄVITYS

Laitte, tarvikkeet ja pakkausmateriaalit tulee lajitella ympäristöystävälliseen kierrätykseen.

TEKNISET TIEDOT

-työkalun kuvaus	Dremel Versatip	Nimellisiämmönotto	12 g/h
Mallinumero	2000	(kulutus)	
Voimanlähde	Puhdistettu butaaniakaasu	Liekkisuojuksen jäähtymisaika:	15 min. (< 25°C)
Säiliön kapasiteetti	± 17 ml. / ± 9 grammaa		Kärjet: 17 min. (< 25°C)
Käyttöaika	± 45 minuuttia (tehokain asetus)	Lämpötila	1200°C (vain tuli)
	± 90 minuuttia (alhaisin asetus)		680°C (kuuma ilma)
Kuumenee heti (vain tuli)	± 25 sekuntia (kärjet)	Paino	550°C (kärjet)
			135 g (vain työkalu)

KÄYTÄ

Tutustu Dremel Versatip työkalun osiin (kuva 1), erilaisiin kärkiin (kuva 6) sekä sarjan sisältöön (kuva 7) ennen käyttöä.

DREMEL VERSATIP

1. Kiihdytin
2. Liekkisuoja
3. Liekkisuojan ruuvi
4. Keraaminen eriste
5. Lapsilukko (pysäytin)
6. Liikpasin
7. Lukko (jatkuvaan työskentelyyn)
8. Liekin säätönappi
9. Säiliö
10. Täyttösuutin

SARJAN SISÄLTÖ

1. Työkalu korkilla
2. Tasku korkin säilytykseen
3. Muotoiluveitsi
4. Leveä liekkikärki
5. Ohjain
6. Tasku juottokärjelle
7. Tyhjä lisätasku
8. Katkaisuveitsi
9. Kuumailmakärki
10. Tinalaatikko juottotyynillä
11. Tinalaatikko kuumille kärjille
12. Luottotinaa
13. Tasku kahdelle puikolle

Poista sytystyskytkimen pähvipäällyste, ennen kuin käytät Dremel Versatip -työkalua.

SÄILIÖN TÄYTTÖ

Dremel Versatip käyttää nestemäistä butaania. Varmista, että käyttämäsi kaasu on puhdistettua butaania, jota käytetään myös syyttimissä.

Pitele työkalua ja kaasun säiliötä kuvan 8 mukaisesti. Täytä sitten säiliö butaanilla. Ota huomioon kaasun säiliön ohjeet. Säiliö on täynnä, kun täyttöventtiilistä purkautuu butaaniakaasua.



VAROITUS

Älä täytä säiliötä liikaa!

KÄYTÖN ALOITTAMINEN

Dremel Versatip -työkalussa on lapsilukko. Lapsilukon avaamiseksi vaaditaan kumpaakin kättä. Mekanismi estää lapsia syyttämästä työkalua (vahingossa).

1. Katso kuvosta 2 ja 3, miten Dremel Versatip syytetään.
2. Keraaminen eriste alkaa hehkua pian syytyksen jälkeen. Jos se ei ala hehkua, toista vaiheet 1 ja 2. Kun Dremel Versatip on kylmä, syytytys voi aiheuttaa lyhyen viheltävän äänen. Se on normaalia, eikä tarkoita, että työkalussa on vikaa.

* Huomaa: liekin suojuksen on oltava oikein asennettu, jotta työkalu voi syytyä.

Kun syytytyskytkin vapautetaan, kaasun virtaus katkeaa automaattisesti ja Dremel Versatip pysähtyy ja alkaa hitaasti jäähtyä. Kun haluat käyttää Dremel Versatip työkalua jatkuvaan tapaan, seuraa kuvien 2, 3 ja 4 ohjeita. Kun haluat katkaista Dremel Versatip -työkalusta virran, vapauta syytytyskytkin ja

siirrä lukitusnappia oikealle (kuva 5). Tämä katkaisee butaanin virtauksen välittömästi.

KÄYTTÄ PALJAALLA LIEKILLÄ

KUN HALUAT KÄYTTÄÄ Dremel Versatip -työkälyä paljalla liekillä, irrota liekkisuoja, poista kiihdytina (sekä mahdollinen kärki) ja kierrä liekkisuoja takaisin työkaluun ja kiristä liekkisuojuksen ruuvi tiukkaan.

LIEKIN PITUUDEN JA LÄMPÖTILAN SÄÄTÖ

Tarkista sytytyksen jälkeen, että työkalun on päällä tarkastamalla, että kiihdytintä alkaa hehkua. Siirrä sitten liekin säätövipua oikealle kasvattaaksesi liekin pituutta ja lämpötilaa ja vasemmalle pienentääksesi liekin pituutta ja lämpötilaa. Kun käytät paljasta liekkiä tai kuumaa ilmaa, Dremel Versatip on säädetty oikeaan lämpötilaan heti sytytyksen jälkeen. Anna kärkien kuumentua 25 sekunnin ajan.

IKÖRKIEN ASENNUS TAI VAIHTO HUOMAA: ANNA TYÖKALUN AINA JÄÄHTYÄ, ENNEN KUIN POISTAT TAI VAIHDAT KÄRKIÄ.

VAROITUS Varmista, että käytät työhösi sopivaa kärkeä. Käytä vain kärkiä, jotka sopivat työkaluun täydellisesti. Löysästi sopivat kärjet saattavat johtaa kontrolloimattomaan ja arvaamattomaan liekkiin.

Kärkien käyttö vaatii kiihdyttimen asennuksen. Kun haluat asentaa kiihdyttimen, irrota liekkisuojan ruuvi ja poista liekkisuoja. Liu'uta kiihdytintä liekkisuojan kapeaa päätä ulospäin. Aseta liekkisuoja ja kiihdytintä takaisin työkaluun ja kiristä liekkisuojan ruuvi tiukasti. Juottokärki, katkaisuveitsikärki, muotoiluveitsikärki sekä kuumailemakärki voidaan ruuvata kiihdyttimeen. Kiinnitä kärjet tiukkaan käyttämällä 7 mm:n avainta. Kun haluat irrottaa kärjen, käytä 7 mm:n avainta kärjen ruuvaamiseen. Käytä 8 mm:n avainta, jos kiihdytintä on pidettävä paikallaan.

Leveän liekin kärjen sekä ohjainkärjen voi liu'uttaa kiihdyttimen kärjen päälle. Kun haluat poistaa ne, liu'uta ne pois kiihdyttimestä.

SUUTTIMEN ASENNUS/VAIHTAMINEN



VAROITUS

ANNA TYÖKALUN AINA JÄÄHTYÄ KOKONAAN, ENNEN KUIN POISTAT TAI VAIHDAT SUUTTIMEN.

Suutin voi tukkeutua butaanikaasun epäpuhtauksien takia. Suutin on vaihdettava, mikä pidentää työkalun käyttöikää. Jos suutin tukkeutuu, noudata seuraavia ohjeita sen vaihtamiseksi:

1. Irrota liekkisuojuksen mutteri.
2. Poista liekkisuoja (ja mahdollinen katalysaattori ja kärki).
3. Ruuvaa keraaminen eriste irti.
4. Poista suutin käsin (pieni kupariosa) kiertämällä ja vetämällä sitä varovasti.
5. Asenna uusi suutin niin, että pieni aukko osoittaa ulospäin.
6. Laita keraaminen eriste takaisin ja kiristä se kunnolla.
7. Laita liekkisuoja (ja mahdollinen katalysaattori ja kärki) takaisin.
8. Kiristä liekkisuojuksen mutteri kunnolla.

Dremel Versatip on nyt valmis käyttöön.

HUOMAA: Voit tilata vaihtosuuttimen jälleenmyyjältäsi.

YLEISIMMÄT KÄYTTÖKOHTEET

Juottokärki: käytetään tavallisiin juottotoihin juottotinaa käyttäen.

Kuumakatkaisuveitsi: nailonkäyden katkaisu "harotuksen" välttämiseksi.

Muotoiluveitsi: muovilevyjen ja muiden lämpöön reagoivien materiaalien muotoonleikkaus

Leveä liekkikärki: Yksirivikohtaiseen maalinirroitukseseen valmistautuminen

Kuumailemakärki: muovien ja muiden lämpöön reagoivien materiaalien sulatus

Ohjain: lämpöön reagoivien eristeiden kuristaminen sähköjoihtojen ympärillä

KUNNOSSAPITO

PUHDISTUS

Kytke työkalu pois päältä ja anna jäähtyä perusteellisesti ennen puhdistusta. Työkalun ulkopuolen voi puhdistaa puhtaalla kankaalla. Käytä tarvittaessa kosteaa kangasta, jossa on pieni määrä neutraalia puhdistusainetta. Kun haluat puhdistaa luottokärjen, kostuta juottotyyppiä vedellä. Juottamisen jälkeen tai laian juottotinan liiallisen kertymisen jälkeen, pyyhi sitä tyyneyn se on vielä kuumaa.

HUOLTO JA TAKUU

Tällä DREMEL-tuotteella on lakisääteinen/maakohtaisten säännösten mukainen takuu; normaalista kulumisesta johtuvat vauriot, ylikuormitus ja väärä käsittely ovat tämän takuun

ulkopuolella. Jos laite lakkaa toimimasta tarkoista valmistuksen ja testauksen prosesseista huolimatta, lähetä se purkamattomana jälleenmyyjällesi yhdessä ostokuitin kanssa.

DREMELIN YHTEYSTIEDOT

Lisätietoja Dremelin valikoimista, tuesta ja hotlinesta saat osoitteesta www.dremel.com
Dremel Europe, P.O. Box 3267, 4800 DG Breda

INSTRUCCIONES DE SEGURIDAD GENERALES

Antes de utilizar la Dremel Versatip, lea atentamente este manual de instrucciones.



ATENCIÓN

LEA ÍNTEGRAMENTE ESTAS INSTRUCCIONES. *En caso de no atenderse a las instrucciones siguientes, ello puede provocar una electrocución, incendio y/o lesiones serias.*







1. PUESTO DE TRABAJO

- Mantenga limpio y bien iluminado su puesto de trabajo. El desorden y una iluminación deficiente del puesto de trabajo pueden provocar accidentes.
- Mantenga alejado de la herramienta cualquier material combustible.
- Mantenga alejados a los niños y otras personas circundantes de la zona de trabajo mientras esté utilizando la herramienta. *Una distracción le puede hacer perder el control del aparato.*
- Utilice la herramienta únicamente en el exterior o en espacios bien ventilados.

2. SEGURIDAD DE PERSONAS

- Esté atento a lo que hace y emplee la herramienta con prudencia. No utilice la herramienta si está cansado, ni tampoco después de haber consumido alcohol, drogas o medicamentos. *La falta de atención durante el uso de una herramienta puede provocar serias lesiones.*
- Utilice un equipo de protección y en todo caso unas gafas de protección. *El riesgo de lesiones se reduce considerablemente si, dependiendo del tipo y la aplicación de la herramienta eléctrica empleada, se utiliza un equipo de protección adecuado como una mascarilla antipolvo, zapatos de seguridad con suela antideslizante, casco, o protectores auditivos.*
- Sea precavido. *Trabaje sobre una base firme y mantenga el equilibrio en todo momento. Ello le permitirá controlar mejor la herramienta en caso de presentarse una situación inesperada.*
- Utilice una vestimenta de trabajo adecuada. *Existe el peligro de sufrir quemaduras con la llama o con el estaño líquido para soldar. Lleve puestas prendas protectoras para evitar quemaduras. Mantenga el pelo, la vestimenta y los guantes alejados de la llama. Las prendas holgadas o el pelo largo pueden encenderse.*
- Afiance la pieza de trabajo. *Utilice un dispositivo de sujeción para asegurar la pieza de trabajo. De esta manera podrá manejar la herramienta con ambas manos.*
- Guarde este manual para futuras consultas.
- No utilice la herramienta si esta presenta fugas, cualquier signo aparente de deterioro o si no funciona correctamente.
- Si la herramienta presenta alguna fuga (hay olor a gas), colóquela inmediatamente en el exterior y compruebe la estanqueidad de la misma utilizando para ello agua jabonosa, nunca una llama. El llenado y la recarga del cilindro de gas deben realizarse en un lugar bien ventilado, lejos de posibles fuentes de ignición, llamas abiertas, testigos luminosos, utensilios de cocina eléctricos y fuera de la presencia de otras personas. Observe siempre las instrucciones y avisos de seguridad relativos a la recarga del cilindro, y bajo ningún concepto realice modificación alguna en la herramienta.

3. USO Y MANTENIMIENTO DE LA HERRAMIENTA

- Guarde la herramienta en un lugar adecuado con una temperatura ambiente de entre 10 y 50 °C. Antes de guardarla, deje que se enfríe por completo. Mantenga alejadas de los niños las herramientas cuando no las utilice y guárdelas en un lugar seco. Desconecte todas las herramientas cuando no las utilice.
-  **ATENCIÓN** Deje siempre que la herramienta se enfríe por completo antes de extraer o cambiar las puntas o al instalar o sustituir la boquilla.
-  **ATENCIÓN** Gas altamente inflamable bajo presión.
-  **ATENCIÓN** No utilizar cerca de chispas o llamas abiertas.
-  **ATENCIÓN** No perforar ni quemar el recipiente, ni tampoco almacenar a temperaturas superiores a 50 °C.
-  **ATENCIÓN** Mantener fuera del alcance de los niños.
-  **ATENCIÓN** No desarmar esta herramienta.

USO PREVISTO

La Dremel Versatip posee distintas aplicaciones: encontrará una lista en el capítulo "USO".

MEDIO AMBIENTE

ELIMINACIÓN

La unidad, accesorios y embalaje se deben separar según corresponda con vistas a un reciclado ecológico.

ESPECIFICACIONES

Descripción	Dremel Versatip	Gasto calorífico nominal (consumo)	12 g/h
Número de modelo	2000	Tiempo de enfriamiento	Protector de llama: 15 min (< 25°C) Puntas: 17 min (< 25°C)
Alimentación	Gas butano refinado	Temperatura	1.200 °C (llama abierta) 680 °C (aire caliente) 550 °C (puntas)
Capacidad del depósito	± 17 ml / ± 9 g	Peso	135 g (con la herramienta vacía)
Tiempo de funcionamiento configuración más alta)	± 45 minutos (con la configuración más baja)		
Tiempo de calentamiento	Instantáneo (llama abierta) ± 25 segundos (puntas)		

USO

Eche un vistazo a los componentes de la Dremel Versatip (figura 1), las diferentes puntas (figura 6) y el contenido del kit (figura 7) antes de proceder a su utilización.

DREMEL VERSATIP

1. Catalizador
2. Protector de llama
3. Tuerca del protector de llama
4. Aislador de cerámica
5. Dispositivo de bloqueo para niños (seguro)
6. Gatillo
7. Dispositivo de bloqueo (para trabajar sin interrupciones)
8. Botón para el control de la llama
9. Depósito
10. Válvula de llenado

CONTENIDO DEL KIT

1. Herramienta con tapa
2. Compartimento para guardar la tapa
3. Cuchilla conformadora
4. Cabezal de llama ancha
5. Deflector
6. Compartimento para la punta de soldadura
7. Compartimento adicional vacío
8. Cuchilla de corte
9. Punta de aire caliente
10. Caja metálica con esponja para soldadura
11. Caja metálica para puntas calientes
12. Estaño para soldar
13. Compartimento para 2 llaves

Retire la funda de cartón del interruptor de encendido antes de utilizar la Dremel Versatip.

CÓMO (RE)LLENAR EL DEPÓSITO

La Dremel Versatip funciona con gas butano líquido. Asegúrese de que el gas que está utilizando es gas butano refinado que puede emplearse para encendedores. Sujete la herramienta y el envase tal como se muestra en la ilustración 8. A continuación, llene el depósito con gas butano líquido siguiendo las instrucciones del envase de gas butano. El depósito estará lleno cuando salga gas butano líquido por la válvula de llenado.



ATENCIÓN

No llene el depósito en exceso.

CÓMO EMPEZAR

La Dremel Versatip cuenta con un mecanismo de seguridad para niños. Para manejar este mecanismo es necesario emplear ambas manos, de esta manera se evita que los niños enciendan la herramienta (por accidente).

1. Para encender la Dremel Versatip observe las figuras 2 y 3.
2. El aislador de cerámica estará incandescente poco después de haber encendido la herramienta. De no ser así, repita los pasos 1 y 2. Cuando la Dremel Versatip se haya enfriado, es posible que al volver a encenderla emita un breve silbido. Se trata de un fenómeno normal y no significa que la herramienta funcione incorrectamente.

* *Atención: el protector de la llama debe estar instalado correctamente para que la herramienta pueda encenderse.*

Al soltar el interruptor de encendido, se cierra el flujo de gas de forma automática, con lo cual la Dremel Versatip se detiene y empieza a enfriarse lentamente. Para manejar la Dremel Versatip sin interrupciones, siga los pasos indicados en las figuras 2, 3 y 4. Para desconectar la Dremel Versatip, suelte el interruptor de encendido y desplace el botón de bloqueo hacia la derecha (figura 5). El flujo de gas butano se interrumpirá inmediatamente.

CÓMO USAR LA HERRAMIENTA CON UNA LLAMA ABIERTA

Para utilizar la Dremel Versatip con una llama abierta, desenrosque el protector de llama, extraiga el catalizador (y la punta en caso de que haya una acoplada), vuelva a enroscar el protector de llama a la herramienta y apriete bien la tuerca del protector de llama.

AJUSTE DE LA LONGITUD Y LA TEMPERATURA DE LA LLAMA

Después de encender la herramienta, cerciórese de que está conectada comprobando que el catalizador empieza a estar incandescente. A continuación, desplace la barra para el control de la llama hacia la derecha para aumentar la longitud de la llama y su temperatura, o bien hacia la izquierda para reducirlas. Cuando se utiliza la llama abierta o aire caliente, la Dremel Versatip alcanza la temperatura correcta inmediatamente después de encenderla. Deje un tiempo de calentamiento de 25 segundos para las puntas.

CÓMO INSTALAR O CAMBIAR PUNTAS

ATENCIÓN DEJE QUE LA HERRAMIENTA SE ENFRÍE POR COMPLETO ANTES DE EXTRAER O CAMBIAR LAS PUNTAS.

Asegúrese de que utiliza la punta adecuada para la tarea que desea realizar. Utilice sólo puntas que encajen perfectamente en la herramienta. Si las puntas quedan flojas, la llama puede descontrolarse y provocar quemaduras.

Para utilizar puntas, el catalizador tiene que estar instalado. Para instalar el catalizador, desenrosque la tuerca del protector de llama y extraiga el protector de llama. Inserte el catalizador en el protector de llama con la parte estrecha mirando hacia fuera. Vuelva a colocar el protector de llama y el catalizador en la herramienta y apriete bien la tuerca del protector de llama. En el catalizador pueden enroscarse la punta de soldadura, la punta de conformar y la punta con soplador de aire caliente. Apriete las brocas con la llave de 7 mm. Para desenroscar una punta utilice la llave de 7 mm. Utilice la llave de 8 mm para

asegurar el catalizador en caso necesario.

La punta con el cabezal para llama ancha y la punta con deflector pueden insertarse deslizándolos por encima del extremo del catalizador. Para extraerlas, retire el catalizador.

INSTALACIÓN/CAMBIO DE LA BOQUILLA

ATENCIÓN DEJE SIEMPRE QUE LA HERRAMIENTA SE ENFRÍE POR COMPLETO ANTES DE INSTALAR O SUSTITUIR LA BOQUILLA.

La boquilla puede obstruirse debido a las impurezas presentes en el gas butano. La boquilla es recambiable con objeto de prolongar la vida útil de la herramienta. Si se obstruyera la boquilla, siga los pasos siguientes para cambiarla:

1. Desenrosque la tuerca del protector de llama.
2. Extraiga el protector de llama (y también el catalizador y la punta si es necesario).
3. Desenrosque el aislador de cerámica.
4. Extraiga manualmente la boquilla (pieza de cobre pequeña); para hacerlo, gire y tire de ella con cuidado.
5. Inserte la nueva boquilla con la abertura pequeña mirando hacia fuera.
6. Vuelva a colocar el aislador de cerámica y apriételo bien.
7. Cambie el protector de llama (y también el catalizador y la punta si es necesario).
8. Apriete bien la tuerca del protector de llama.

Tras seguir estos pasos, podrá comenzar a utilizar la Dremel Versatip.

ATENCIÓN: para solicitar una boquilla de recambio, puede dirigirse a su distribuidor habitual.

USOS HABITUALES

Punta de soldadura: se utiliza en las tareas de soldadura habituales con estaño para soldar.

Cuchilla para cortes en caliente: para cortes perfectos en cables de nailon y evitar el efecto de "bisel".

Cuchilla conformadora: para cortar a medida placas de plástico y otros materiales sensibles al calor.

Cabezal de llama ancha: para tareas minuciosas de arranque de pintura

Punta de aire caliente: para fundir plástico y otros materiales sensibles al calor

Deflector: para comprimir el aislamiento sensible al calor que rodea los cables eléctricos

MANTENIMIENTO

LIMPIEZA

Apague la herramienta y deje que se enfríe por completo antes de limpiarla. La parte exterior de la herramienta puede limpiarse con un paño limpio. Si es necesario, utilice un paño

húmedo con una pequeña cantidad de detergente neutro. Para limpiar la punta de soldadura, sumerja la esponja para soldadura en un poco de agua. Después de soldar o en caso de que se haya acumulado un exceso de soldadura en la punta, límpiela en la esponja cuando aún esté caliente.

REPARACIÓN Y GARANTÍA

Este producto de DREMEL está garantizado de acuerdo con el reglamento estatutario o específico de cada país; cualquier problema debido al desgaste normal, a una sobrecarga de la herramienta o a un uso indebido quedará excluido de la garantía. En caso de que la unidad no funcionara correctamente a pesar de la atención prestada durante los procesos de fabricación y comprobación, debe mandar a su distribuidor la herramienta completa junto con el comprobante de compra.

DATOS DE CONTACTO DE DREMEL

Para obtener más información sobre la línea de productos, el soporte técnico o la línea de atención al cliente de Dremel, visite www.dremel.com

Dremel Europe, P.O. Box 3267, 4800 DG Breda

INDICAÇÕES GERAIS DE SEGURANÇA

Antes de utilizar o Versatip Dremel, deve ler atentamente e compreender todo este manual.



AVISO

LEIA A TOTALIDADE DAS INSTRUÇÕES. *O incumprimento das instruções apresentadas abaixo pode causar choque eléctrico, queimaduras e/ou graves lesões.*

1. ÁREA DE TRABALHO







- Mantenha a sua área de trabalho sempre limpa e bem arrumada. A desordem e as áreas insuficientemente iluminadas podem causar acidentes.
- Mantenha os materiais combustíveis afastados da ferramenta.
- Mantenha crianças e outras pessoas afastadas da ferramenta durante a utilização. *Em caso de distração, existe o risco de perder o controlo da ferramenta.*
- Utilize somente no exterior ou em compartimentos bem ventilados.

2. SEGURANÇA DE PESSOAS

- Esteja atento, observe o que está a fazer e seja prudente ao trabalhar com a ferramenta. Não utilize a ferramenta quando estiver fatigado ou sob o efeito de drogas, álcool ou medicamentos. *Um momento de descuido ao utilizar ferramentas eléctricas pode levar a lesões graves.*
- Utilize equipamento de protecção pessoal e Use sempre uma protecção para os olhos. *A utilização de equipamento de protecção pessoal, como máscara de pó e sapatos de segurança antiderrapantes, capacete de segurança ou protecção auricular, de acordo com o tipo e aplicação da ferramenta eléctrica reduz o risco de lesões.*
- Não se estique demasiado para alcançar algum objecto ou local. *Mantenha sempre uma posição firme e equilibrada. Desta forma, será mais fácil controlar a ferramenta em situações inesperadas.*
- Use roupa apropriada. *Existe o perigo de se queimar devido a chamas ou à solda de estanho líquida. Use vestuário de protecção contra o fogo. Mantenha cabelo, vestuário e luvas afastados das chamas. O vestuário largo ou o cabelo comprido poderão incendiar-se.*
- Fixe a peça. *Utilize um dispositivo de fixação para segurar a peça. Desta forma, poderá utilizar a ferramenta com as duas mãos.*
- Guarde este manual para futuras consultas.
- Não utilize o aparelho quando este apresentar fugas, algum sinal de dano ou tiver alguma anomalia.
- Se o aparelho apresentar fugas (cheiro a gás) leve-o imediatamente para o exterior e verifique a sua estanqueidade sem chama. Utilize sempre água com sabão. O enchimento ou reenchimento da botija de gás tem de ser feito num local bem ventilado, longe de possíveis fontes de ignição, chamas abertas, chamas piloto, utensílios eléctricos de cozinha e longe de outras pessoas. Respeite as instruções de segurança e notas de aviso na botija de reenchimento e não efectue alterações ao aparelho.

3. UTILIZAÇÃO E MANUTENÇÃO DA FERRAMENTA

- Guarde a ferramenta num local adequado, com uma temperatura ambiente entre os 10°C e os 50°C. Deixe a ferramenta arrefecer totalmente antes de a guardar. Guarde as ferramentas não utilizadas fora do alcance das crianças, num local seco. Desligue todas as ferramentas não utilizadas.

-  **AVISO** Deixe sempre arrefecer a ferramenta totalmente antes de remover/substituir pontas e/ou instalar/substituir o bico.
-  **AVISO** Gás altamente inflamável sob pressão.
-  **AVISO** Não utilize próximo de faíscas ou chamas abertas.
-  **AVISO** Não fure ou queime o recipiente, nem o guarde a uma temperatura superior a 50 °C.
-  **AVISO** Mantenha fora do alcance de crianças.
-  **AVISO** Não tente desmontar este aparelho.

UTILIZAÇÃO ADEQUADA

O Versatip Dremel pode ser utilizado numa variedade de aplicações que podem ser consultadas no capítulo "UTILIZAÇÃO".

AMBIENTE

ELIMINAÇÃO

A unidade, os acessórios e a embalagem devem ser separados para efeitos de reciclagem.

DADOS TÉCNICOS

Descrição	Versatip Dremel	Tempo de arrefecimento	Guarda-chama: 15 min. (< 25°C)
Número do modelo	2000		Pontas: 17 min. (< 25°C)
Fonte de alimentação	Gás butano refinado	Temperatura	1200°C (chama aberta)
Capacidade do depósito	± 17 ml. / ± 9 gramas		680°C (ar quente)
Tempo de funcionamento	± 45 minutos (ajuste máximo) ± 90 minutos (ajuste mínimo)	Peso	550°C (pontas)
Tempo de aquecimento	Instantâneo (chama aberta)		135 gramas (ferramenta vazia)
Potência calorífica nominal (consumo)	± 25 segundos (pontas) 12 g/h		

UTILIZAÇÃO

Familiarize-se com os componentes do Versatip Dremel (figura 1), com as diferentes pontas (figura 6) e com o conteúdo do kit (figura 7) antes de os utilizar.

VERSATIP DREMEL

1. Catalisador
2. Guarda-chama
3. Porca do guarda-chama
4. Corpo isolador de porcelana
5. Fecho de segurança para crianças (bloqueio)
6. Gatilho
7. Trava (para trabalho contínuo)
8. Manípulo de controlo da chama
9. Depósito
10. Válvula de enchimento

CONTEÚDO DO KIT

1. Ferramenta com tampa
2. Bolsa para guardar a tampa
3. Faca de modelagem
4. Bico espalhador de chama
5. Deflector
6. Bolsa para a ponta de soldagem
7. Bolsa adicional vazia
8. Faca de corte
9. Ponta de ar quente
10. Lata com esponja de limpeza de solda
11. Lata para pontas quentes
12. Solda de estanho
13. Bolsa para 2 chaves

Retire a cobertura de cartão do interruptor de ignição antes de usar o Versatip Dremel.

(RE)ENCHER O DEPÓSITO

O Versatip Dremel funciona com gás butano liquefeito. Assegure-se de que o gás utilizado é gás butano refinado, igual ao utilizado em isqueiros. Segure a ferramenta e a recarga tal como ilustrado na figura 8. De seguida, encha o depósito com gás butano liquefeito, respeitando as instruções da recarga de gás butano. O depósito está cheio quando o gás butano liquefeito começa a sair pela válvula de enchimento.



AVISO

Não encha o depósito em demasia!

COMEÇAR

O Versatip Dremel está equipado com um mecanismo de segurança para crianças. O mecanismo tem de ser operado com as duas mãos de forma a proteger contra uma ignição (accidental) por parte de crianças.

1. Ver as figuras 2 e 3 para acender o Versatip Dremel.
2. O corpo isolador de porcelana começa a ficar incandescente pouco depois da ignição. Se tal não acontecer, repita os passos 1 e 2. Quando o Versatip Dremel está frio, poderá ouvir um curto assobio aquando da ignição. Isto é normal. Não significa que haja algo de errado com a ferramenta.

* Nota: o guarda-chama tem de ser instalado correctamente. Caso contrário, a ferramenta não se acende.

Assim que o interruptor de ignição é solto, o fluxo de gás é automaticamente desligado, permitindo que o Versatip Dremel

pare e arrefeça lentamente. Para utilizar o Versatip Dremel de forma contínua, siga os passos das figuras 2, 3 e 4. Para desligar o Versatip Dremel, largue o interruptor de ignição e mova o botão de bloqueio para a direita (figura 5). Isto irá interromper imediatamente o fluxo de gás butano.

UTILIZAÇÃO COM CHAMA ABERTA

Para utilizar o Versatip Dremel com uma chama aberta, desape a guarda-chama, retire o catalisador (e a ponta, caso haja) e volte a enroscar o guarda-chama na ferramenta, apertando bem a porca.

COMPRIENTO DA CHAMA E AJUSTE DA TEMPERATURA

Depois da ignição, certifique-se de que a ferramenta está ligada, verificando se o catalisador começa a ficar incandescente. De seguida, mova o manípulo de controlo da chama para a direita para aumentar ou para a esquerda para diminuir o comprimento da chama e a temperatura. Se for utilizada uma chama aberta ou ar quente, o Versatip Dremel encontra-se à temperatura correcta imediatamente após a ignição. Se forem utilizadas pontas, deixe a ferramenta aquecer durante 25 segundos.

INSTALAR OU TROCAR PONTAS

AVISO DEIXE SEMPRE A FERRAMENTA ARREFECER TOTALMENTE ANTES DE REMOVER OU SUBSTITUIR PONTAS.

Certifique-se de que utiliza a ponta correcta para o trabalho que pretende levar a cabo. Utilize apenas pontas que assentem na ferramenta perfeitamente. Pontas soltas podem dar azo a chamas descontroladas e perigosas.

O catalisador tem de estar instalado para se poder utilizar as pontas. Para instalar o catalisador, desenrosque a porca do guarda-chama e retire o guarda-chama. Insira o catalisador no guarda-chama com a parte estreita virada para fora. Coloque novamente o guarda-chama e o catalisador na ferramenta e aperte bem a porca do guarda-chama. As pontas de soldagem, de faca de corte, de faca de modelagem e a ponta sopradora de ar quente podem ser enroscadas ao catalisador. Fixe as pontas com a chave de 7 mm. Para remover as pontas, basta desapertá-las com uma chave de 7 mm. Se necessário, utilize uma chave de 8 mm para manter o catalisador no lugar.

As pontas do bico espalhador de chama e do deflector podem ser deslizadas sobre a extremidade do catalisador. Para as remover, empurre o catalisador para fora.

INSTALAR/SUBSTITUIR UM BICO

AVISO DEIXE SEMPRE A FERRAMENTA ARREFECER TOTALMENTE ANTES DE INSTALAR OU SUBSTITUIR UM BICO.

O bico pode ficar entupido devido a impurezas de gás butano. O bico é substituído para aumentar a vida útil da ferramenta. Se o bico estiver entupido, siga estes passos para o substituir:

1. Desaparafuse a porca do guarda-chama.
2. Remova o guarda-chama (e, se necessário, o catalisador e a ponta).
3. Desaparafuse o corpo isolador de porcelana.
4. Remova manualmente o bico (pequena peça de cobre) rodando e puxando-o suavemente.
5. Instale um novo bico com a pequena abertura virada para fora.
6. Volte a colocar o corpo isolador de porcelana e aperte-o bem.
7. Substitua o guarda-chama (e, se necessário, o catalisador e a ponta).
8. Aperte bem a porca do guarda-chama.

O Versatip Dremel está agora pronto para ser usado.

NOTA: É possível encomendar um bico de substituição através do seu agente autorizado.

APLICAÇÕES MAIS COMUNS

Ponta de soldagem: utilizada para soldagens normais com solda de estanho.

Faca de corte quente: para cortar cordas de nylon, a fim de evitar o efeito de pontas soltas.

Faca de modelagem: para cortar à medida folhas de plástico e outros materiais sensíveis ao calor

Bico espalhador de chama: preparação para a remoção detalhada de tinta

Ponta de ar quente: para derreter plásticos e outros materiais sensíveis ao calor

Deflector: para encolher os isolamentos sensíveis ao calor que envolvem os fios eléctricos

MANUTENÇÃO

LIMPEZA

Desligue a ferramenta e deixa-a arrefecer totalmente antes de a limpar. O exterior da ferramenta pode ser limpo com um pano. Se necessário, utilize um pano húmido com um pouco de detergente neutro. Para limpar a ponta de soldagem, humedeça a esponja de limpeza de solda com água. Depois de soldar ou se houver um excesso de solda na ponta, limpe-a à esponja enquanto ela ainda está quente.

ASSISTÊNCIA TÉCNICA E GARANTIA

A garantia deste produto DREMEL está assegurada de acordo com as normas estatutárias/específicas do país; as avarias devidas ao desgaste normal, sobrecarga ou utilização incorrecta não estão abrangidas pela garantia. Se, apesar de todo o cuidado durante o fabrico e na fase de testes, a ferramenta falhar, envie-a inteira, para o seu agente autorizado, juntamente com o comprovativo de compra.

CONTACTO DA DREMEL

Para mais informações sobre a variedade, apoio e linha directa da Dremel, consulte o site www.dremel.com
Dremel Europe, P.O. Box 3267, 4800 DG Breda

ΓΕΝΙΚΕΣ ΟΔΗΓΙΕΣ ΑΣΦΑΛΕΙΑΣ

Προτού χρησιμοποιήσετε το Dremel Versatip, φροντίστε να διαβάσετε και να κατανοήσετε πλήρως αυτό το εγχειρίδιο.



ΠΡΟΕΙΔΟΠΟΙΗΣΗ

ΔΙΑΒΑΣΤΕ ΟΛΕΣ ΤΙΣ ΥΠΟΔΕΙΞΕΙΣ. Η μη συμμόρφωση με τις πιο κάτω υποδείξεις μπορεί να οδηγήσει σε ηλεκτροπληξία, φωτιά και/ή σε σοβαρό τραυματισμό.

1. ΧΩΡΟΣ ΕΡΓΑΣΙΑΣ







- Διατηρείτε το χώρο εργασίας καθαρό και τακτοποιημένο. Η αταξία και οι σκοτεινές περιοχές προκαλούν ατύχημα.
- Μη διατηρείτε ή μη φέρνετε εύφλεκτα υλικά κοντά στο εργαλείο.
- Όταν χρησιμοποιείτε ένα το εργαλείο κρατάτε μακριά τα παιδιά και τα άλλα παρευρισκόμενα άτομα.
Σε περίπτωση απόσπασης της προσοχής σας μπορεί να χάσετε τον έλεγχο του εργαλείου.
- Χρησιμοποιείτε τη συσκευή μόνο έξω ή σε καλά αεριζόμενους χώρους

2. ΑΣΦΑΛΕΙΑ ΠΡΟΣΩΠΩΝ

- Να είστε προσεκτικοί. Παρακολουθείτε τι κάνετε και χρησιμοποιείτε το μυαλό σας, όταν εργάζεστε μ' ένα εργαλείο. Μη χρησιμοποιείτε ένα εργαλείο, όταν είστε κουρασμένοι ή όταν βρίσκεστε υπό την επιρροή ναρκωτικών, οινοπνεύματος ή φαρμάκων. *Μια στιγμή απροσεξίας κατά το χειρισμό του εργαλείου μπορεί να οδηγήσει σε σοβαρούς τραυματισμούς του χειριστή.*
- Χρησιμοποιείτε εξοπλισμό ασφαλείας. Χρησιμοποιείτε πάντοτε προστατευτικά γυαλιά. *Ο εξοπλισμός ασφαλείας, όπως μάσκα προστασίας από τη σκόνη, αντιολισθητικά υποδήματα ασφάλειας, προστατευτικό κράνος, ή ωτασπίδες, που χρησιμοποιείται κατάλληλα, μειώνει τον κίνδυνο τραυματισμών.*
- Προσέχετε πως στέκεστε. Πάιρνετε σωστή στάση και κρατάτε πάντοτε την ισορροπία σας. Αυτό βοηθά στον καλύτερο έλεγχο του εργαλείου σε περίπτωση απροσδόκητων καταστάσεων.
- Φοράτε σωστή ενδυμασία. Υπάρχει κίνδυνος να καείτε οι ίδιοι με τη φλόγα ή με το υγρό καλάι της κασιτεροκόλλησης. Φοράτε προστατευτικά ρούχα για την προστασία σας από τα εγκαύματα. Κρατάτε τα μαλλιά σας, τα ρούχα και τα γάντια σας μακριά από τη φλόγα. Τα χαλαρά ρούχα ή τα μακριά μαλλιά μπορούν να πιάνουν φωτιά.
- Ασφαλιζετε το επεξεργαζόμενο κομμάτι. Χρησιμοποιείτε μια διάταξη σύσφιγξης για τη συγκράτηση του επεξεργαζόμενου κομματιού. Αυτό σας επιτρέπει, να χρησιμοποιείτε και τα δύο χέρια, για το χειρισμό του εργαλείου.
- Φυλάξτε αυτό το εγχειρίδιο για μελλοντική χρήση.
- Μη χρησιμοποιείτε τη συσκευή, όταν έχει διαρροή, εμφανίζει σημεία ζημιάς ή λειτουργεί εσφαλμένα.
- Όταν η συσκευή έχει διαρροή (οσμή αερίου), πάρτε την αμέσως έξω και ελέγξτε την στεγανότητα χωρίς φλόγα, χρησιμοποιείτε παρακαλώ πάντοτε σαπουνάδα. Η πλήρωση ή η επαναπλήρωση του κυλίνδρου αερίου (γκαζιού) πρέπει να γίνεται σε μια καλά αεριζόμενη θέση, μακριά από τυχόν πιθανές πηγές ανάφλεξης, ανοιχτή φλόγα, δοκιμαστικές λάμπες, ηλεκτρικές συσκευές μαγειρέματος και μακριά από άλλα άτομα. Φροντίστε να προσέξετε τις οδηγίες ασφαλείας και τις προειδοποιητικές υποδείξεις στον κύλινδρο επαναπλήρωσης και μην εκτελέσετε καμία μετατροπή στη συσκευή.

3. ΧΡΗΣΗ ΚΑΙ ΦΡΟΝΤΙΔΑ ΤΟΥ ΕΡΓΑΛΕΙΟΥ

- Αποθηκεύετε το εργαλείο σας σε μια κατάλληλη θέση με μια θερμοκρασία περιβάλλοντος μεταξύ 10°C και 50°C. Αφήνετε το εργαλείο σας να κρυώνει εντελώς πριν την αποθήκευση. Τα μη χρησιμοποιούμενα εργαλεία πρέπει να αποθηκεύονται μακριά από τα παιδιά σε μια στεγνή θέση. Απενεργοποιείτε όλα τα μη χρησιμοποιούμενα εργαλεία.

-  **UYARI** Αφήνετε πάντοτε το εργαλείο να κρυώνει εντελώς, προτού αφαιρέσετε / αντικαταστήσετε τις μύτες και / ή εγκαταστήσετε / αντικαταστήσετε το ακροφύσιο (μπεκ).
-  **UYARI** Εξαιρετικά εύφλεκτο αέριο κάτω από πίεση.
-  **UYARI** Μην το χρησιμοποιείτε κοντά σε σπινθήρες ή ανοιχτή φλόγα.
-  **UYARI** Μην τρυπάτε ή μην καίτε το δοχείο και μην το αποθηκεύετε σε θερμοκρασία πάνω από 50°C.
-  **UYARI** Φυλάξτε το μακριά από παιδιά.
-  **UYARI** Μην προσπαθήσετε να αποσυναρμολογήσετε αυτή τη συσκευή.

ΕΝΔΕΔΕΙΓΜΕΝΗ ΧΡΗΣΗ

Το Dremel Versatip προορίζεται για πολλές εφαρμογές, που θα βρείτε στο κεφάλαιο “ΧΡΗΣΗ”.

ΠΕΡΙΒΑΛΛΟΝ

ΑΠΟΣΥΡΣΗ

Η μονάδα, τα εξαρτήματα και η συσκευασία πρέπει να ταξινομηθούν για μια ανακύκλωση φιλική στο περιβάλλον.

ΠΡΟΔΙΑΓΡΑΦΕΣ

Περιγραφή	Dremel Versatip
Αριθμός μοντέλου	2000
Πηγή ενέργειας	Ραφινρισμένο αέριο βουτανίου

Χωρητικότητα γραμμάρια	δοχείου ± 17 ml. / ± 9
Χρόνος (υψηλότερη ρύθμιση)	λειτουργίας ± 45 λεπτά ± 90 λεπτά (χαμηλότερη ρύθμιση)
Χρόνος θέρμανσης	Στιγμιαία (ανοιχτή φλόγα) ± 25 δευτερόλεπτα (μύτες)
Ονομαστική είσοδος θερμότητας	12 g/ώρα (κατανάλωση)
Χρόνος ψύξης	Προφυλακτήρας φλόγας: 15 λεπτά (< 25°C) Μύτες: 17 λεπτά (< 25°C)
Θερμοκρασία	1200°C (ανοιχτή φλόγα) 680°C (ζεστός αέρας) 550°C (μύτες)
Βάρος	135 γραμμάρια (άδειο εργαλείο)

ΧΡΗΣΗ

Εξοικειωθείτε παρακαλώ με τα στοιχεία του Dremel Versatip (εικόνα 1), τις διαφορετικές μύτες (εικόνα 6) και το περιεχόμενο του σετ (εικόνα 7) πριν τη χρήση.

DREMEL VERSATIP

1. Καταλύτης
2. Προφυλακτήρας φλόγας
3. Παξιμάδι του προφυλακτήρα φλόγας
4. Κεραμικός μονωτήρας
5. Κλειδίωμα ασφάλειας παιδιών (αναστολέας)
6. Διακόπτης σκανδάλης
7. Κλειδίωμα (για συνεχή εργασία)
8. Κουμπί ελέγχου της φλόγας
9. Δοχείο
10. Βαλβίδα πλήρωσης

ΠΕΡΙΕΧΟΜΕΝΟ ΣΕΤ

1. Εργαλείο με καπάκι
2. Θήκη για αποθήκευση του καπακιού
3. Μαχαίρι διαμόρφωσης
4. Πλατιά κεφαλή φλόγας
5. Εκτροπέας
6. Θήκη για μύτη κόλλησης
7. Πρόσθετη άδεια θήκη
8. Μαχαίρι κοπής
9. Μύτη ζεστού αέρα
10. Μεταλλικό κουτί με σφουγγάρι κόλλησης
11. Μεταλλικό κουτί για ζεστές μύτες
12. Καλάι κόλλησης
13. Θήκη για 2 κλειδιά

Αφαιρέστε το χαρτονένιο κάλυμμα από το διακόπτη ανάφλεξης, προτού χρησιμοποιήσετε το Dremel Versatip.

(ΕΠΑΝΑ)ΠΛΗΡΩΣΗ ΤΟΥ ΔΟΧΕΙΟΥ

Το Dremel Versatip λειτουργεί με υγρό αέριο βουτανίου. Βεβαιωθείτε, ότι το αέριο που χρησιμοποιείτε είναι ραφινρισμένο αέριο βουτανίου, το οποίο μπορεί επίσης να χρησιμοποιηθεί σε αναπτήρες.

Πιάστε το εργαλείο και το δοχείο, όπως φαίνεται στην εικόνα 8. Μετά γεμίστε το δοχείο με υγρό αέριο βουτανίου, τηρώντας τις οδηγίες στο δοχείο του αέριο βουτανίου. Το δοχείο είναι γεμάτο, όταν υγρό αέριο βουτανίου διαφύγει μέσα από τη βαλβίδα πλήρωσης.



ΠΡΕΙΔΟΠΟΙΗΣΗ

Μην υπερχειλίσετε το δοχείο!

ΞΕΚΙΝΗΜΑ

Το Dremel Versatip είναι εξοπλισμένο με μηχανισμό ασφάλειας παιδιών. Αυτός ο μηχανισμός απαιτεί χειρισμό δύο χεριών, για την προστασία από (αθέλητη) ανάφλεξη από παιδιά.

1. Βλέπε εικόνες 2 και 3 για την ανάφλεξη του Dremel Versatip.
2. Ο κεραμικός μονωτήρας θα αρχίσει να πυρακτώνεται λίγο μετά την ανάφλεξη. Όταν αυτό δε συμβαίνει, επαναλάβετε τα βήματα 1 και 2. Όταν το Dremel Versatip είναι κρύο, στην ανάφλεξη ακούγεται ένας σύντομος ήχος σφυρίγματος. Αυτό είναι κανονικό και δε σημαίνει ότι υπάρχει κάποιο σφάλμα στο εργαλείο.

* Υπόδειξη: Ο προφυλακτήρας της φλόγας πρέπει να είναι σωστά τοποθετημένος, για να μπορεί να ανάψει το εργαλείο.

Όταν ο διακόπτης ανάφλεξης ελευθερωθεί, η ροή του αερίου διακόπτεται αυτόματα, με αποτέλεσμα το Dremel Versatip να σταματήσει και να κρυώσει αργά. Για τη συνεχή λειτουργία του Dremel Versatip, ακολουθήστε τα βήματα στις εικόνες 2, 3 και 4. Για την απενεργοποίηση του Dremel Versatip, αφήστε ελεύθερο το διακόπτη ανάφλεξης και μετακινήστε το κουμπί κλειδώματος προς τα δεξιά (εικόνα 5). Αυτό θα σταματήσει αμέσως τη ροή του αερίου βουτανίου.

ΧΡΗΣΗ ΜΕ ΜΙΑ ΑΝΟΙΧΤΗ ΦΛΟΓΑ

Για τη χρήση του Dremel Versatip με μια ανοιχτή φλόγα, ξεβιδώστε τον προφυλακτήρα της φλόγας, αφαιρέστε τον καταλύτη (και τη μύτη, εάν είναι τοποθετημένη) και βιδώστε ξανά τον προφυλακτήρα της φλόγας στο εργαλείο και σφίξτε καλά το παξιμάδι του προφυλακτήρα της φλόγας.

ΡΥΘΜΙΣΗ ΤΟΥ ΜΗΚΟΥΣ ΚΑΙ ΤΗΣ ΘΕΡΜΟΚΡΑΣΙΑΣ ΤΗΣ ΦΛΟΓΑΣ

Μετά την ανάφλεξη, βεβαιωθείτε ότι το εργαλείο είναι ενεργοποιημένο, ελέγχοντας εάν ο καταλύτης αρχίζει να πυρακτώνεται. Μετά μετακινήστε το μοχλό ελέγχου της φλόγας προς τα δεξιά, για να αυξήσετε τη μήκος της φλόγας και τη θερμοκρασία ή προς τα αριστερά, για να μειώσετε το μήκος της φλόγας και τη θερμοκρασία. Όταν χρησιμοποιείτε την ανοιχτή φλόγα ή το ζεστό αέρα, το Dremel Versatip βρίσκεται στη σωστή θερμοκρασία αμέσως μετά την ανάφλεξη. Αφήστε παρακαλώ 25 δευτερόλεπτα, για να θερμανθούν οι μύτες.

ΕΓΚΑΤΑΣΤΑΣΗ Ή ΑΛΛΑΓΗ ΜΥΤΩΝ ΥΠΟΔΕΙΞΗ:



ΑΦΗΝΕΤΕ ΠΑΝΤΟΤΕ ΤΟ ΕΡΓΑΛΕΙΟ ΝΑ ΚΡΥΩΝΕΙ ΕΝΤΕΛΩΣ ΠΡΙΝ ΑΦΑΙΡΕΣΕΤΕ Ή ΑΝΤΙΚΑΤΑΣΤΗΣΕΤΕ ΤΙΣ ΜΥΤΕΣ.

Φροντίστε να χρησιμοποιήσετε τη σωστή μύτη για την εργασία που θέλετε να κάνετε. Χρησιμοποιείτε μόνο μύτες, που προσαρμόζονται εντελώς στο εργαλείο. Οι χαλαρά τοποθετημένες μύτες μπορούν να οδηγήσουν σε μια ανεξέλεγκτη και ανασφαλή φλόγα.

Όταν χρησιμοποιούνται οι μύτες, πρέπει ο καταλύτης να είναι εγκατεστημένος. Για την τοποθέτηση του καταλύτη ξεβιδώστε το παξιμάδι του προφυλακτήρα της φλόγας και αφαιρέστε τον προφυλακτήρα της φλόγας. Σπρώξτε τον καταλύτη μέσα στον προφυλακτήρα της φλόγας με το στενό μέρος προς τα έξω. Τοποθετήστε ξανά τον προφυλακτήρα της φλόγας και τον καταλύτη στο εργαλείο και ασφαλίστε τον, σφίγγοντας το παξιμάδι του προφυλακτήρα της φλόγας. Η μύτη κόλλησης, η μύτη μαχαιριού κοπής, η μύτη

μαχαιριού διαμόρφωσης και η μύτη ζεστού αέρα μπορεί να βιδωθεί στον καταλύτη. Ασφαλίστε καλά τις μύτες, χρησιμοποιώντας το κλειδί 7 mm. Για να αφαιρέσετε μια μύτη, χρησιμοποιήστε απλά το κλειδί 7 mm, για να ξεβιδώσετε τη μύτη. Χρησιμοποιήστε το κλειδί 8 mm, για τη συγκράτηση του καταλύτη στη θέση του, όταν είναι απαραίτητο. Η μύτη πλατιάς κεφαλής φλόγας και η μύτη εκτροπέα μπορεί να περάσει πάνω στο άκρο του καταλύτη. Για να τις αφαιρέσετε, τραβήξτε τις από τον καταλύτη.

ΕΓΚΑΤΑΣΤΑΣΗ / ΑΝΤΙΚΑΤΑΣΤΑΣΗ ΕΝΟΣ ΑΚΡΟΦΥΣΙΟΥ



ΑΦΗΝΕΤΕ ΠΑΝΤΟΤΕ ΤΟ ΕΡΓΑΛΕΙΟ ΝΑ ΚΡΥΩΝΕΙ ΕΝΤΕΛΩΣ, ΠΡΟΤΟΥ ΕΓΚΑΤΑΣΤΗΣΕΤΕ Ή ΑΝΤΙΚΑΤΑΣΤΗΣΕΤΕ ΕΝΑ ΑΚΡΟΦΥΣΙΟ.

Το ακροφύσιο μπορεί να φράξει, λόγω ρύπανσης στο αέριο βουτανίου. Για την αύξηση της διάρκειας ζωής του εργαλείου, μπορεί το ακροφύσιο να αντικατασταθεί. Σε περίπτωση που το ακροφύσιο είναι φραγμένο, ακολουθήστε αυτά τα βήματα, για να αντικαταστήσετε το ακροφύσιο:

1. Ξεβιδώστε το παξιμάδι του προφυλακτήρα της φλόγας.
2. Αφαιρέστε τον προφυλακτήρα της φλόγας (και τον καταλύτη και τη μύτη, εάν είναι δυνατό).
3. Ξεβιδώστε τον κεραμικό μονωτήρα.
4. Αφαιρέστε το ακροφύσιο με το χέρι (μικρό τεμάχιο χαλκού), στρέφοντάς το απαλά και τραβώντας το έξω.
5. Τοποθετήστε το νέο ακροφύσιο με το μικρό άνοιγμα, να δείχνει προς τα έξω.
6. Βάλτε τον κεραμικό μονωτήρα ξανά στη θέση του και σφίξτε τον καλά.
7. Επανατοθετήστε τον προφυλακτήρα της φλόγας (και τον καταλύτη και τη μύτη, εάν είναι δυνατό).
8. Σφίξτε καλά το παξιμάδι του προφυλακτήρα της φλόγας.

Το Dremel Versatip είναι τώρα έτοιμο για χρήση.

ΥΠΟΔΕΙΞΗ: Ένα ανταλλακτικό ακροφύσιο μπορεί να παραγγελθεί μέσω του εμπόρου.

ΠΕΡΙΣΣΟΤΕΡΟ ΣΥΝΗΘΕΙΣ ΧΡΗΣΕΙΣ

Μύτη κόλλησης: Χρησιμοποιείται για εργασίες κανονικής κόλλησης, χρησιμοποιώντας καλά κόλλησης.

Ζεστό μαχαίρι κοπής: Κόψιμο νάιλον σκιοινιού για την αποφυγή 'ξεφτίσματος'.

Μαχαίρι διαμόρφωση: Κόψιμο πλαστικών φύλλων και άλλων θερμοευαίσθητων υλικών στο σωστό μέγεθος

Πλατιά κεφαλή φλόγας: Προετοιμασία για ακριβή αφαίρεση μογαίας

Μύτη ζεστού αέρα: Λιώσιμο πλαστικών και άλλα θερμοευαίσθητων υλικών

Εκτροπέας: Συρρίκνωση θερμοευαίσθητης μόνωσης στις ηλεκτρικές καλωδιώσεις

ΣΥΝΤΗΡΗΣΗ

ΚΑΘΑΡΙΣΜΑ

Απενεργοποιήστε το εργαλείο και αφήστε το να κρυώσει εντελώς πριν το καθάρισμα. Το εξωτερικό του εργαλείου μπορεί να καθαριστεί με ένα πανί καθαρισμού. Εάν είναι απαραίτητο, χρησιμοποιήστε ένα υγρό πανί με λίγο ουδέτερο απορρυπαντικό. Για το καθάρισμα της μύτης κόλλησης, εμποτίστε το σφουγγάρι κόλλησης σε λίγο νερό. Μετά την κόλληση ή σε περίπτωση περισεύει καλά πάνω στη μύτη, σκουπίστε την με το σφουγγάρι, όταν είναι ακόμα ζεστή.

ΣΕΡΒΙΣ ΚΑΙ ΕΓΓΥΗΣΗ

Αυτό το προϊόν DREMEL είναι εγγυημένο σύμφωνα με τους νομικούς/τοπικούς κανονισμούς. Οι ζημιές που οφείλονται σε κανονική φθορά και σπάσιμο,

υπερφόρτωση ή εσφαλμένο χειρισμό αποκλείονται από την εγγύηση. Σε περίπτωση που το εργαλείο δε λειτουργεί, παρόλη την προσεκτική κατασκευή και δοκιμή, στείλτε το συναρμολογημένο μαζί με απόδειξη αγοράς στον έμπορό σας.

ΕΠΑΦΗ ΜΕ DREMEL

Περισσότερες πληρ οφορίες σχετικά με τη συλλογή Dremel, υποστήριξη και hotline, θα βρείτε στην ιστοσελίδα www.dremel.com
Dremel Europe, P.O. Box 3267, 4800 DG Breda

GENEL GÜVENLİK TALİMATI

Dremel Versatip'i kullanmadan önce, bu kullanım kılavuzunu tümüyle okuduğunuzdan ve anladığınızdan emin olunuz.



UYARI

TÜM TALİMATLARI OKUYUNUZ. Aşağıda açıklanan tüm talimatlara uyulmaması, elektrik çarpmalarına, yangınlara ve/ya da ağır yaralanmalara neden olabilir.

1. ÇALIŞMA ALANI

- Çalışma alanının temiz ve yeterince aydınlık olmasına dikkat ediniz. Dağınık ve karanlık alanlar kazalara davetiye çıkarır.
- Aletin yakınında yanıcı malzemeler bulundurmuyunuz.
- Aleti çalıştırırken, çocukları ve çevrenizdeki diğer kişileri çalışma alanının uzağında tutunuz. *Dikkatiniz dağılacak olursa aletin kontrolünü kaybedebilirsiniz.*
- Sadece dış mekanlar veya iyice havalandırılmış odalarda kullanınız.

2. KİŞİLERİN GÜVENLİĞİ

- Aleti çalıştırırken uyanık olunuz, ne yaptığınıza dikkat ediniz ve sağduyulu davranınız. Yorgunken ya da uyuşturucuların, alkolün ya da ilaçların etkisi altındayken aleti kullanmayınız. *Aletleri kullanırken yapılacak bir anlık dikkatsizlik, ciddi kişisel yaralanmaya neden olabilir.*
- Kişisel koruyucu donanım kullanımı. Her zaman göz koruyucu takın. *Elektrikli el aletinin türü ve kullanımına uygun olarak; toz maskesi, kaymayan iş ayakkabıları, koruyucu kask ya da koruyucu kulaklık gibi koruyucu donanım kullanımı yaralanma tehlikesini azaltır.*
- Aşırı kuvvet uygulamayınız. *Çalışırken ayak bastığınız yerin uygun ve dengeli olmasına dikkat ediniz. Bu, beklenmedik durumlarda aleti daha iyi kontrol etmenize olanak sağlar.*
- Uygun iş elbiseleri giyiniz. *Alev ile ya da ısı etkisiyle eriyerek sıvılaştıran lehimleme kalayı ile kendinizi yakma tehlikesi vardır. Kendinizi yanıklara karşı korumak için koruyucu giysi giyiniz. Saçlarınızı, giysileriniz ve eldivenlerinizi alevden uzak tutunuz. Bol giysiler ya da uzun saçlar alev alabilir.*
- İş parçasını emniyete alınız. *İş parçasını sabitlemek için bir kenetleme düzeneği kullanınız. Bu düzeneğe, aleti çalıştırırken her iki elinizi de kullanmanız olanak sağlar.*
- Bu kılavuzu ilerideki başvurularınız için saklayınız.
- Akıntı yaptığı, hasar gördüğü veya çalışmadığı zaman aleti kullanmayınız.
- Alet akıntı yapıyorsa (gaz kokusu) derhal dış mekana çıkartınız ve ateşsiz bir ortamda sıklığını kontrol ediniz. Lütfen her zaman sabun köpüğü kullanınız. Gaz silindiri dolum işlemi, iyice havalandırılmış bir ortamda tutuşturucu maddeler, ateş, pilot ışıklandırıcılar, elektrikli fırınlar ve insanlardan uzakta yapılmalıdır. Dolum silindiri üzerindeki güvenlik talimatlarına mutlaka uyunuz, alet üzerinde herhangi bir modifikasyon yapmayınız.

3. ALETİN KULLANIMI VE BAKIMI

- Aletinizi, ortam sıcaklığı 10° C ile 50° C arasında değişen uygun bir yerde saklayınız. Aletinizi saklamak üzere kaldırmadan önce, tamamen soğumasını bekleyiniz. Kullanılmayan aletler, çocukların erişemeyeceği, kuru bir yerde saklanmalıdır. Kullanılmayan tüm aletleri kapatınız (besleme kaynağıyla bağlantısını kesiniz).
- UYARI** Uç çıkartma / değiştirme ve / veya nozül takılmasından / değiştirilmesinden önce, aletin tamamen soğumasını bekleyiniz.
- UYARI** Sıkıştırılmış parlayıcı gaz.
- UYARI** Ateş veya kıvılcımlı ortamlarda kullanmayınız.
- UYARI** Depoyu delmeyiniz veya yakmayınız, 50°C üzerindeki ortamlarda saklamayınız.
- UYARI** Çocukların ulaşamayacağı yerlerde saklayınız.
- UYARI** Üniteyi demonte etmeye çalışmayınız.

KULLANIM ALANI

Dremel Versatip aleti, "KULLANIM" başlıklı bölümde bulabileceğiniz çok çeşitli uygulamalara yöneliktir.

ÇEVRE KORUMA

KORUMASI

Ünite, aksesuarlar ve ambalaj, çevre dostu geri dönüşüme uygun olarak tasnif edilmelidir.

TEKNİK ÖZELLİKLER

Ürün adı:	Dremel Versatip	Nominal ısı girişi (tüketim):	12 g/h
Model numarası:	2000	Soğuma süresi:	Alev kalkanı: 15 dakika (< 25° C) Uçlar: 17 dakika (< 25° C)
Güç kaynağı:	Rafine bütan gazı	Sıcaklık:	1200° C (açık alev) 680° C (sıcak hava) 550° C (uçlar)
Depo kapasitesi:	± 17 ml / ± 9 gram	Ağırlık:	135 gram (boş alet)
Çalışma süresi:	± 45 dakika (en yüksek ayar) ± 90 dakika (en düşük ayar)		
Isınma süresi:	Anında (açık alev) ± 25 saniye (uçlar)		

KULLANIM

Kullanmadan önce, Dremel Versatip aletinin bileşenlerine (şekil 1), çeşitli uçlarına (şekil 6) ve kit içeriğine (şekil 7) lütfen kendinizi alıştırmınız.

DREMEL VERSATIP

1. Katalizör
2. Alev kalkanı
3. Alev kalkanı somunu
4. Seramik yalıtkan
5. Çocuk emniyet kilidi (durdurucu)
6. Tetik
7. Kilit (sürekli çalışma için)
8. Alev kumanda düğmesi
9. Depo
10. Dolum supabı

KİT İÇERİĞİ

1. Başlığıyla birlikte alet
2. Başlığı saklamak için poşet
3. Freze bıçağı
4. Geniş alev kafası
5. Deflektör
6. Lehimleme ucu için poşet
7. Yedek boş poşet
8. Kesme bıçağı
9. Sıcak hava ucu
10. Lehimleme süngerini içeren teneke kutu
11. Sıcak uçlar için teneke kutu
12. Lehimleme kalayı (lehim teli)
- 13.2 anahtar için poşet

Dremel Versatip aletini kullanmadan önce karton kapağı ateşleme anahtarından çıkartınız.

DEPONUN (TEKRAR) DOLDURULMASI

Dremel Versatip sıvı bütan gazı ile çalışır. Kullandığınız gazın, çakmalarda da kullanılabilen rafine bütan gazı olduğundan emin olunuz.

Aleti ve bütan kabını şekil 8'de görüldüğü gibi tutunuz. Daha sonra, bütan gazı kabı üzerinde yer alan talimatlara uygun bir şekilde depoyu sıvı bütan gazı ile doldurunuz. Sıvı bütan gazı dolum supabından kaçmaya başladığında depo dolmuş demektir.



UYARI

Depoyu aşırı doldurmayınız!

BAŞLARKEN

Dremel Versatip bir çocuk kilidi mekanizmasına sahiptir. Bu mekanizma, bir çocuk tarafından ateşlemeye (istemeden) karşı koruma sağlamak üzere iki elle çalıştırmayı gerektirir.

1. Dremel Versatip aletinin ateşlenmesi için şekil 2 ve 3'e bakınız.
2. Ateşlemeden kısa süre sonra seramik yalıtkan kızarmaya başlayacaktır. Bu durum söz konusu olmadığında, 1 ve 2 aşamalarını tekrarlayınız. Dremel Versatip aleti soğuk olduğunda, ateşlemenin ardından kısa süreli bir ısıklı sesi duyulabilir. Bu normaldir ve alette bir sorun olduğu anlamına gelmez.

* Not: aletin ateşleme yapabilmesi için, alev kalkanı düzgün bir şekilde takılmalıdır.

Ateşleme anahtarı serbest bırakıldığında, gaz akışı otomatik olarak kesilir ve Dremel Versatip yavaş yavaş

soğumaya başlar. Dremel Versatip aletini sürekli olarak çalıştırmak için, şekil 2, 3 ve 4'teki aşamaları izleyiniz. Dremel Versatip aletini kapatmak için, ateşleme anahtarını serbest bırakınız ve kilitleme butonunu sağa hareket ettiriniz (şekil 5). Böylece bütan gazı akışı hemen kesilecektir.

AÇIK ALEV MODUNDA KULLANIM

Dremel Versatip aletini açık alev modunda kullanmak için, alev kalkanının somunu gevşetip sökünüz, katalizörü (ve takılıysa, ucu) çıkartınız ve alev kalkanı tekrar alet üzerine yerleştiriniz ve alev kalkanı somununu iyice sıkınız.

ALEV UZUNLUĞU VE SICAKLIK AYARI

Ateşlemeden sonra, katalizörün kızarmaya başladığını kontrol ederek aletin çalışmakta olduğundan emin olunuz. Daha sonra alev kumanda kolunu, alev uzunluğunu ve sıcaklığını arttırmak için sağa ya da alev uzunluğunu ve sıcaklığını azaltmak için sola hareket ettiriniz. Dremel Versatip açık alev ya da sıcak hava modunda kullanıldığında, ateşlemeden hemen sonra uygun sıcaklığa gelecektir. Uçların ısınması için lütfen 25 saniye bekleyiniz.

UÇLARIN TAKILMASI YA DA DEĞİŞTİRİLMESİ

UYARI UÇLARI ÇIKARMADAN YA DA DEĞİŞTİRMEDE ÖNCE, DAİMA ALETİN TAMAMEN SOĞUMASINI BEKLEYİNİZ.

Yapmak istediğiniz iş için doğru ucu kullandığınızdan emin olunuz. Sadece alete tam uyan uçları kullanınız. Gevşek bağlantılı uçlar kontrolsüz ve tehlikeli bir alev oluşumuna yol açabilir.

Uçların kullanımı, katalizörün takılmasını gerektirir. Katalizörü takmak için, alev kalkanının somununu gevşetip çıkartınız ve alev kalkanını sökünüz. Katalizörü, dar bölümü dışarıya bakacak şekilde alev kalkanına kaydırınız. Alev kalkanını ve katalizörü tekrar alet üzerine yerleştiriniz ve alev kalkanının somununu sıkınız. Lehimleme ucu, kesme bıçağı ucu, freze bıçağı ucu ve sıcak hava üfleme ucu katalizör üzerine vidalanabilir. Uçları, 7 mm'lik anahtar kullanarak sıkıca tespit ediniz. Bir ucu çıkartmak için,

bunun vidasını gevşetmek üzere yine 7 mm'lik anahtar kullanınız. Gerekliğinde katalizörü yerinde sabitlemek için 8 mm'lik anahtar kullanınız. Geniş alev kafası ucu ve deflektör ucu, katalizörün ucu üzerinden kaydırılarak takılabilir. Bunları sökmek için, ters yönde katalizör üzerinden kaydırınız.

NOZÜL TAKILMASI / DEĞİŞTİRİLMESİ

UYARI NOZÜLLERİ TAKMADAN VEYA DEĞİŞTİRMEDE ÖNCE, DAİMA ALETİN TAMAMEN SOĞUMASINI BEKLEYİNİZ.

Bütan gazı katkılı nedeniyle nozül tıkanabilir. Aletin ömrünü uzatmak için, nozül değiştirilebilir şekildedir. Nozülün tıkanması halinde, değiştirmek için takip edeceğimiz adımlar:

1. Alev kalkanı somununu gevşetip çıkartınız.
2. Alev kalkanını çıkartınız (ve var ise katalizör ve ucu).
3. Seramik yalıtkanı gevşetip çıkartınız.
4. Yavaşça çevirip çekerek, nozülü eliniz ile çıkartınız (küçük bakır parça).
5. Yeni nozülü ufak ağız dışarı gelecek şekilde takınız.
6. Seramik yalıtkanı geri takınız ve sıkıştırınız.
7. Alev kalkanını çıkartınız (ve var ise katalizör ve ucu).
8. Alev Kalkanı somununu sıkınız.

Dremel Versatip kullanıma hazırdır.

NOT: Yedek nozül, bayiniz kanalı ile sipariş edilebilir.

EN YAYGIN KULLANIM

Lehimleme ucu: lehim teli kullanarak normal lehimleme işleri yapılmasına olanak sağlar.

Sıcak kesme bıçağı: 'tüylenme' olmaksızın naylon ip kesmek için.

Freze bıçağı: plastik ve ısıya duyarlı diğer malzeme katmanlarını istenen boyutlarda kesmek için

Geniş alev kafası: ayrıntılı boya giderme işlemine hazırlamak için

Sıcak hava ucu: plastikleri ve ısıya duyarlı diğer malzemeleri eritmek için

Deflektör: elektrik kabloları çevresindeki ısıya duyarlı yalıtkan malzemeyi büzmek için

BAKIM

TEMİZLİK

Temizlemeden önce aleti kapatınız ve tamamen soğumaya bırakınız. Aletin dış bölümü temiz bir bezle silinebilir. Gerekliyse, nötr deterjanlı suyla temizlemek için, lehimleme süngerini biraz suyla ıslatınız. Lehimlemeden sonra ya da uç üzerinde aşırı lehim bulunması durumunda, uç henüz sıcakken bunu süngerle siliniz.

SERVİS VE GARANTİ

Bu DREMEL ürünü, yerel/ulusal yasal düzenlemelere uygun biçimde, normal aşınma ve eskimeden kaynaklanan hasarlara karşı garanti kapsamındadır; aşırı yüklenmeden ya da uygun olmayan kullanımdan kaynaklanan hasarlar garanti kapsamına alınmaz. İmalat ve test aşamalarında gösterilen azami özene rağmen ünite çalışmaması hatası oluşursa, monte edilmiş biçimde biçimde satın aldığınız yerden fatura ya da kasa fişi ile birlikte servise gönderiniz.

DREMEL'E ULAŖIN

Dremel alet donanımı, destek ve yardım hattı hakkında daha fazla bilgi için www.dremel.com adresini ziyaret ediniz.

Dremel Europe, P.O. Box 3267, 4800 DG Breda

VŠEOBECNÉ BEZPEČNOSTNÍ PŘEDPISY

Před použitím univerzálního hořáku Dremel Versatip si pozorně přečtete celý tento provozní návod. Musíte mít jistotu, že jste mu dobře porozuměli.



ČTĚTE VŠECHNY POKYNY. Pokud následující pokyny nedodržíte, může to vést k zasažení elektrickým proudem, k požáru a/nebo k těžkým úrazům.







1. PRACOVNÍ MÍSTO

- Udržujte pracoviště čisté a dobře osvětlené. Nepořádek a špatné osvětlení mohou způsobit nehodu.
- Do blízkosti nářadí nenoste ani tam neukládejte hořlaviny.
- Při práci s nářadím držte děti a okolostojící stranou. *Dojde-li k rozptýlení pozornosti, můžete nad nářadím ztratit kontrolu.*
- Používejte pouze ve venkovních podmínkách nebo v dobře větrané místnosti.

2. BEZPEČNOST OSOB

- Při práci s nářadím buďte opatrní, neustále dávejte pozor na to, co děláte, a řiďte se zdravým úsudkem. Nářadí nepoužívejte, jste-li unaveni nebo pod vlivem drog, alkoholu nebo léků. *Při používání nářadí stačí okamžik nepozornosti a může dojít k vážným úrazům.*
- Používejte osobní ochranné pomůcky. Vždy mějte ochranné brýle. *Používání vhodných osobních ochranných pomůcek, jako protiprachové masky, bezpečnostní obuvi s protiskluzovou podrážkou, ochranné přilby nebo chráničů sluchu, podle typu práce, snižuje riziko úrazu.*
- Při práci se nikam nenatahujte. *Zaujměte bezpečný postoj a za všech okolností udržujte rovnováhu. Nářadí tak můžete v neočekávaných situacích lépe kontrolovat.*
- Noste vhodný oděv. *Existuje riziko, že se popálíte plamenem nebo roztavenou cínovou pájkou. Na ochranu proti popálení noste ochranný oděv. Vlasy, oděv a rukavice držte mimo dosah plamene. Volný oděv nebo dlouhé vlasy by mohly chytit.*
- Zajistěte obrobek. *Obrobek upněte svorkami. Uvolněte si tak obě ruce pro práci s nářadím.*
- Schovejte si tuto příručku k pozdějšímu použití.
- Nepoužívejte zařízení pokud netěsní, vykazuje jakékoli známky poškození nebo funguje chybně.
- Pokud zařízení netěsní (zápach plynu), ihned jej vynesete ven a zkontrolujte těsnost bez plamene, prosím, vždy používejte roztok mýdla. Plnění nebo doplňování plynového válce se musí provádět na dobře větraném místě daleko od jakéhokoli zdroje vznícení, otevřeného plamene, hořáku, elektrického varného zařízení a od dalších osob. Ujistěte se, že bezpečnostní předpisy a varovná hlášení na doplňovacím válci nijak nemění zařízení.

3. POUŽÍVÁNÍ A OŠETŘOVÁNÍ NÁŘADÍ

- Nářadí skladujte na vhodném místě, s okolní teplotou 10 °C až 50 °C. Před uložením nechte nářadí úplně vychladnout. Nářadí ukládejte na suchém místě mimo dosah dětí. Všechna nepoužívaná nářadí vypnejte.
-  Vždy nechte nářadí vychladnout před odstraněním / výměnou hrotů a / nebo instalací / výměnou trysky.
-  Extrémně hořlavý stlačený plyn.
-  Nepoužívejte poblíž zdroje jisker nebo otevřeného plamene.
-  Nepropichujte nebo nepalte bombičku nebo ji neskladujte při teplotách vyšších než 50 °C.
-  Držte mimo dosah dětí.
-  Nepokoušejte se tuto jednotku rozebrat.

DOPORUČENÉ POUŽITÍ

Univerzální hořák Dremel Versatip má mnohostranné použití, které najdete v kapitole „POUŽITÍ“.

ŽIVOTNÍ PROSTŘEDÍ

ZPRACOVÁNÍ ODPADŮ

Nářadí, příslušenství a obaly by měly být tříděny a sbírány k opětovnému zhodnocení nepoškozujícím životní prostředí.

SPECIFIKACE

Název	Dremel Versatip	Nominální tepelný výkon (spotřeba)	12 g/h
Číslo modelu	2000	Doba zchladnutí	Bezpečnostní kryt plamene: 15 min (< 25 °C)
Energetický zdroj	Rafinovaný butan	Teplota	Hroty: 17 min (< 25 °C) 1200 °C (otevřený plamen)
Kapacita	zásobníku cca 17 ml / 9 g	Hmotnost	680 °C (horký vzduch) 550 °C (hroty)
Doba chodu	cca 45 min (nejvyšší teplota) cca 90 min (nejnižší teplota)		135 g (prázdné nářadí)
Doba ohřevu	okamžitě (otevřený plamen) cca 25 s (hroty)		

POUŽITÍ

Před použitím se, prosím, seznamte se součástmi univerzálního hořáku Dremel Versatip (obr. 1), s různými hroty (obr. 6) a s obsahem soupravy (obr. 7).

UNIVERZÁLNÍ HOŘÁK DREMEL VERSATIP

1. Katalyzátor
2. Bezpečnostní kryt plamene
3. Matice bezpečnostního krytu plamene
4. Keramický izolátor
5. Dětská bezpečnostní pojistka (zarážka)
6. Spoušť
7. Aretace (pro nepřerušovanou činnost)
8. Regulační knoflík plamene
9. Zásobník
10. Plnicí ventil

OBSAH SOUPRAVY

1. Nářadí s krytkou
2. Kapsička na uložení krytky
3. Tvarovací nůž
4. Široká tryska hořáku
5. Deflektor
6. Kapsička na pájecí hrot
7. Přídavná prázdná kapsička
8. Řezací nůž
9. Horkovzdušný hrot
10. Plechovka s houbičkou na čištění pájecích hrotů
11. Plechovka na horké hroty
12. Cínová pájka
13. Kapsička na 2 klíče

Před použitím univerzálního hořáku Dremel Versatip odstraňte se spínače zapalování lepenkový kryt.

PLNĚNÍ (DOPLŇOVÁNÍ) ZÁSOBNÍKU

Univerzální hořák Dremel Versatip pracuje na zkपालněný butan. Přesvědčte se, že plyn, který používáte, je rafinovaný butan, jaký se používá rovněž v zapalovačích.

Nářadí a bombičku držte podle obr. 8. Pak zásobník naplňte zkपालněným butanem. Řiďte se přitom pokyny uvedenými na bombičce s butanem. Zásobník je plný, když zkपालněný butan plnicím ventilem uniká.

VAROVÁNÍ Zásobník nepřepřlujte!

ZAČÍNÁME

Univerzální hořák Dremel Versatip je vybaven dětskou bezpečnostní pojistkou. K uvolnění této pojistky je potřeba obou rukou, aby se zabránilo (náhodnému) zapálení hořáku dětmi.

1. Zapálení univerzálního hořáku Dremel Versatip, viz obr. 2 a 3.
2. Keramický izolátor začne žhnout krátce po zapálení hořáku. Jestliže nežhne, opakujte kroky 1 a 2. Když je univerzální hořák Dremel Versatip studený, může při zapálení krátce zapísknout. To je úplně normální a neznamená to, že je něco v nepořádku.

** Upozornění: aby bylo možno hořák zapálit, musí být bezpečnostní kryt plamene správně nasazen.*

Při uvolnění spínače zapalování se přívod plynu automaticky uzavře, což způsobí zhasnutí univerzálního

hořáku Dremel Versatip a jeho pomalé chladnutí. Chcete-li univerzální hořák Dremel Versatip použít nepřetržitě, postupujte podle obr. 2, 3 a 4. Chcete-li pak univerzální hořák Dremel Versatip vypnout, pusťte spínač zapalování a aretační tlačítko posuňte doprava (obr. 5). Tím se převod butanu okamžitě uzavře.

POUŽITÍ S OTEVŘENÝM PLAMENEM

Chcete-li univerzální hořák Dremel Versatip používat s otevřeným plamenem, odšroubujte bezpečnostní kryt plamene, odstraňte katalyzátor (a hrot, je-li nasažen) a znovu přišroubujte bezpečnostní kryt plamene a dobře utáhněte jeho matici.

NASTAVENÍ DÉLKY PLAMENE A TEPLoty

Po zapnutí se přesvědčte, že se hořák opravdu zapálil. Zjistíte to podle toho, že katalyzátor začne žhnout. Potom posuňte regulační páčku plamene doprava, chcete-li délku plamene prodloužit a teplotu zvýšit, nebo doleva, chcete-li délku plamene zkrátit a teplotu snížit. Při použití otevřeného plamene nebo horkého vzduchu dosaďte univerzální hořák Dremel Versatip správné teploty bezprostředně po zapálení. Při použití hrotů vyčkejte, prosím, po dobu 25 sekund, které je potřeba pro jejich ohřev.

NASAZENÍ NEBO VÝMĚNA HROTŮ

VAROVÁNÍ PŘED SEJMUTÍM NEBO VÝMĚNOU HROTŮ NECHTE NÁŘADÍ VŽDY ÚPLNĚ VYCHLADNOUT.

Pro každou práci vždy zvolte správný hrot. Používejte jen hroty, které na hořák dokonale dosednou. Špatně dosedající hroty mohou způsobit, že plamen není dobře regulovaný a není bezpečný.

Při použití hrotů musí být instalován katalyzátor. Chcete-li nainstalovat katalyzátor, odšroubujte matici bezpečnostního krytu plamene a bezpečnostní kryt sejměte. Do bezpečnostního krytu plamene zasuněte katalyzátor tak, aby ušší částí směřoval ven. Bezpečnostní kryt plamene opět nasadte na hořák a bezpečně utáhněte matici. Na katalyzátor lze našroubovat pájecí hrot, řezací nůž, tvarovací nůž nebo horkovzdušný hrot. Hroty pevně utáhněte 7mm klíčem. Chcete-li hrot odstranit, 7 mm klíčem jej zase odšroubujte. Je-li to potřeba, přidrže katalyzátor 8mm klíčem.

Široká tryska hořáku a deflektor lehce překlouznou přes okraj katalyzátoru. Chcete-li je sejmout, s katalyzátoru je stáhněte.

INSTALACE / VÝMĚNA TRYSKY

VAROVÁNÍ PŘED INSTALACÍ NEBO VÝMĚNOU TRYSKY NECHTE NÁŘADÍ VŽDY ÚPLNĚ VYCHLADNOUT.

Tryska se může kvůli nečistotám v butanu zanést. Kvůli prodloužení životnosti nářadí je tryska vyměnitelná. Pokud se tryska zanese, postupujte následujícím způsobem při její výměně:

1. Odšroubujte matici bezpečnostního krytu plamene.
2. Vyměňte bezpečnostní kryt plamene (a katalyzátor a hrot, pokud je to možné).
3. Odšroubujte keramický izolátor.
4. Vyměňte rukou trysku (malý měděný díl) jemným otočením a vytažením.
5. Nainstalujte novou trysku s malým otvorem směrem ven.
6. Vložte keramický izolátor zpět a pečlivě ho utáhněte.
7. Znovu vložte bezpečnostní kryt plamene (a katalyzátor a hrot, pokud je to možné).
8. Pečlivě utáhněte matici bezpečnostního krytu plamene.

Dremel Versatip je nyní připraven k použití.

POZNÁMKA: Náhradní trysku lze objednat prostřednictvím vašeho prodejce.

NEJBĚŽNĚJŠÍ POUŽITÍ

Pájecí hrot: používá se na normální pájení cínovou pájkou.

Horký řezací nůž: řezání nylonových lan, aby nedocházelo k jejich 'třepení'.

Tvarovací nůž: ořezávání plastových archů a ostatních tepelně citlivých materiálů

Široká tryska hořáku: opalování před odstraněním starých nátěrů

Horkovzdušný hrot: tavení plastů a ostatních tepelně citlivých materiálů

Deflektor: smršťování tepelně citlivé izolace elektrických vedení

ÚDRŽBA

ČIŠTĚNÍ

Před čišťením nářadí vypněte a nechte je úplně vychladnout. Zevně lze nářadí čistit čistou tkaninou.

V případě potřeby navlhčete tkaninu malým množstvím neutrálního čisticího prostředku. Pro čišťení pájecího hrotu houbičku na čišťení pájecích hrotů navlhčete vodou. Po ukončení pájení nebo když je pájka na hrotu příliš, otřete jej o houbičku, dokud je ještě horký.

SERVIS A ZÁRUKA

Na tento výrobek DREMEL je poskytována záruka v souladu se zákonnými/specifickými předpisy země určení; poškození způsobená normálním opotřebením, přetížením nebo nesprávným zacházením jsou ze záruky vyloučena. Kdyby nářadí, vzdor pečlivé výrobě a důkladnému testování, selhalo, zašlete je nerozebrané, spolu s nákupním dokladem, svému prodejci.

KONTAKT NA FIRMU DREMEL

Další informace ohledně sortimentu, podpoře a horké zákaznické lince firmy Dremel, viz www.dremel.com
Dremel Europe, P.O. Box 3267, 4800 DG Breda

OGÓLNE PRZEPISY BEZPIECZEŃSTWA

Przed rozpoczęciem korzystania z narzędzia Dremel Versatip, należy dokładnie przeczytać i zrozumieć niniejszą instrukcję.



OSTRZEŻENIE

NALEŻY PRZECZYTAĆ WSZYSTKIE PRZEPISY. *Nieprzestrzeganie następujących przepisów może spowodować porażenie prądem, pożar i/lub ciężkie obrażenia ciała.*

1. MIEJSCE PRACY

- Miejsce pracy należy utrzymywać w czystości i zapewnić jego dobre oświetlenie. Nieuporządkowane i niedoświetlone miejsca pracy mogą doprowadzić do wypadków.
- Nie należy zbliżać materiałów łatwopalnych do narzędzia.
- Podczas pracy należy trzymać narzędzie poza zasięgiem dzieci. *Przy odwróceniu uwagi można stracić kontrolę nad narzędziem.*
- Stosować jedynie na zewnątrz lub w dobrze wentylowanych pomieszczeniach.

2. BEZPIECZEŃSTWO OSÓB

- Należy zachować ostrożność, uważać na to co się robi i kierować się rozsądkiem podczas używania narzędzia. Nie należy używać narzędzia w przypadku zmęczenia, pod wpływem narkotyków, alkoholu lub lekarstw. *Chwila nieuwagi podczas użytkowania narzędzi może doprowadzić do poważnych wypadków.*
- Stosowanie wyposażenia ochronnego. Należy zawsze nosić okulary ochronne. *Wyposażenie ochronne, takie jak maska przeciwpyłowa, nie ślizgające się buty robocze, hełm ochronny lub wyposażenie chroniące słuch, stosowane w odpowiednich warunkach zmniejsza ryzyko obrażeń ciała.*
- Nie sięgać zbyt daleko. *Przez cały czas należy utrzymywać odpowiednie podparcie i równowagę. Umożliwi to lepszą kontrolę nad narzędziem w nieoczekiwanych sytuacjach.*
- Należy odpowiednio się ubierać. *Istnieje ryzyko poparzenia płomieniem lub ciekłą cyną do lutowania. Aby zabezpieczyć się przed poparzeniem, należy zakładać odzież ochronną. Włosy, ubranie i rękawice należy trzymać z dala od płomienia. Luźne ubrania lub długie włosy mogą się zapalić.*
- Zabezpieczyć obrabiany przedmiot. *Obrabiany przedmiot należy przytrzymać za pomocą urządzenia mocującego. To umożliwi oburęczną obsługę narzędzia.*
- Należy zatrzymać niniejszy podręcznik, aby mógł służyć jako pomoc.
- Nie używać urządzenia, jeśli jest ono nieszczelne, widoczne są jakiegokolwiek uszkodzenia lub jeśli nie działa prawidłowo.
- Jeśli urządzenie jest nieszczelne (jeśli czuć gaz) należy niezwłocznie wynieść je na zewnątrz, sprawdzić szczelność bez płomienia, prosimy zawsze używać mydlin. Butlę gazową należy napełniać w dobrze wentylowanym pomieszczeniu, z dala od wszelkich możliwych źródeł zapłonu, otwartych płomieni, urządzeń elektrycznych oraz innych osób. Należy przestrzegać wskazówek bezpieczeństwa i ostrzeżeń zamieszczonych na butli do ponownego napełniania; nie należy w jakikolwiek sposób modyfikować butli do ponownego napełniania.

3. UŻYTKOWANIE I UTRZYMANIE NARZĘDZIA

- Narzędzie należy przechowywać w odpowiednim miejscu, gdzie temperatura otoczenia wynosi pomiędzy 10°C a 50°C. Przed odłożeniem narzędzia, należy sprawdzić czy zdążyło całkowicie ostygnąć. Nieużywane narzędzia należy przechowywać w suchym miejscu, niedostępnym dla dzieci. Wszystkie nieużywane narzędzia powinny być wyłączone.
- OSTRZEŻENIE** Odczekać, aż narzędzie całkowicie ostygnie przed wyjęciem/ wymianą końcówek oraz/ lub założeniem/ wymianą dyszy.
- OSTRZEŻENIE** Bardzo łatwopalny gaz pod ciśnieniem.
- OSTRZEŻENIE** Nie używać w pobliżu iskier ani otwartych płomieni.
- OSTRZEŻENIE** Nie należy przekuwać ani wrzucać pojemnika do ognia; nie przechowywać w temperaturze wyższej niż 50°C.
- OSTRZEŻENIE** Trzymać poza zasięgiem dzieci.
- OSTRZEŻENIE** Nie próbować rozmontować urządzenia.

PRZEZNACZENIE

Końcówka wielofunkcyjna Dremel Versatip przeznaczona do różnych zastosowań, o których można przeczytać w rozdziale "UŻYTKOWANIE".

ŚRODOWISKO

USUWANIE ODPADÓW

Przyrząd, akcesoria i opakowanie należy posortować, aby zapewnić recyding przyjazny dla środowiska.

PARAMETRY

Opis	Narzędzie Dremel Versatip	Znamionowe	
Numer modelu	2000	obciążenie grzewcze	12 g/ godz.
Źródło zasilania	Rafinowany gaz butanowy	(zużycie)	
Pojemność zbiornika	1 17 ml. / 1 9 gram	Czas stygnięcia	Ostona płomienia: 15 min. (< 25°C)
Czas eksploatacji ustawieniu)	1 45 minut (przy najwyższym ustawieniu)	Temperatura	Końcówki: 17 min. (< 25°C) 1200°C (otwarty płomień) 680°C (gorące powietrze) 550°C (końcówki)
ustawieniu)	1 90 minut (przy najniższym ustawieniu)	Masa	135 gram (puste narzędzie)
Czas nagrzewania	Natychmiast (otwarty płomień) 1 25 sekund (końcówki)		

UŻYTKOWANIE

Przed rozpoczęciem korzystania z narzędzia, prosimy zapoznać się z wszystkimi częściami narzędzia Dremel Versatip (rysunek 1), różnymi końcówkami (rysunek 6) oraz zawartością zestawu (rysunek 7).

NARZĘDZIE DREMEL VERSATIP

1. Katalizator
2. Ostona płomienia
3. Nakrętka ostony płomienia
4. Izolator ceramiczny
5. Zabezpieczenie przed dziećmi (blokada)
6. Spust
7. Blokada (dla nieprzerwanej pracy)
8. Pokrętko regulacji płomienia
9. Zbiornik
10. Zawór napełniania

ZAWARTOŚĆ ZESTAWU

1. Narzędzie z pokrywką
2. Pokrowiec na pokrywkę
3. Ostrze formujące
4. Głowica do szerokiego płomienia
5. Deflektor
6. Pokrowiec na końcówkę lutowniczą
7. Dodatkowy pusty pokrowiec
8. Ostrze tnące
9. Końcówka do gorącego powietrza
10. Blaszane pudełko z gąbką do lutowania
11. Blaszane pudełko na gorące końcówki
12. Końcówka lutownicza
13. Pokrowiec na 2 klucze

Przed rozpoczęciem korzystania z narzędzia Dremel Versatip, należy zdjąć kartonowe zabezpieczenie z wyłącznika zapłonu.

NAPEŁNIANIE (PONOWNE NAPEŁNIANIE) ZBIORNIKA

Narzędzie Dremel Versatip zasilane jest ciekłym gazem butanowym. Należy upewnić się, że wlewany gaz to rafinowany gaz butanowy, również stosowany w zapalniczkach. Narzędzie oraz pojemnik należy trzymać tak, jak pokazano na rysunku 8. Następnie napełnić zbiornik ciekłym gazem butanowym, przestrzegając zaleceń podanych na pojemniku z gazem butanowym. Zbiornik jest pełny, kiedy ciekły gaz butanowy zacznie uciekać przez zawór napełniania.



OSTRZEŻENIE Nie należy przepelniać zbiornika!

URUCHAMIANIE

Narzędzie Dremel Versatip wyposażone jest w mechanizm zabezpieczający przed dziećmi. Mechanizm ten wymaga oburęcznej obsługi, co zapobiega uruchomieniu (przypadkowemu) przez dzieci.

1. Aby uruchomić narzędzie Dremel Versatip, patrz rysunek 2 i 3.

2. Izolator ceramiczny zacznie się świecić zaraz po zapłonie. Jeśli nie zacznie się świecić, należy powtórzyć kroki 1 i 2. Kiedy narzędzie Dremel Versatip jest zimne, zapłon może spowodować wydanie krótkiego, gwiżdżącego odgłosu. Jest to normalne i nie oznacza wady lub uszkodzenia narzędzia.

* *Uwaga: aby móc uruchomić narzędzie, należy prawidłowo zainstalować osłonę płomienia.*

Po zwolnieniu wyłącznik zapłonu, dopływ gazu zostanie automatycznie odcięty, powodując zatrzymanie pracy narzędzia Dremel Versatip i jego stopniowe stygnięcie. Aby móc nieprzerwanie pracować z narzędziem Dremel Versatip, należy postępować zgodnie z krokami 2, 3 i 4. Aby wyłączyć narzędzie Dremel Versatip, należy zwolnić wyłącznik zapłonu i przesunąć przycisk blokady w prawo (rysunek 5). Spowoduje to natychmiastowe odcięcie dopływu gazu butanowego.

EKSPLOATACJA NARZĘDZIA Z OTWARTYM PŁOMIENIEM

Aby korzystać z narzędzia Dremel Versatip z otwartym płomieniem, należy odkręcić osłonę płomienia, zdjąć katalizator (oraz końcówkę, jeśli jest przymocowana) i przykręcić z powrotem osłonę płomienia do narzędzia, a następnie mocno dokręcić nakrętkę osłony płomienia.

REGULACJA DŁUGOŚCI PŁOMIENIA I TEMPERATURY

Po zapłonie, należy upewnić się, że narzędzie jest włączone, sprawdzając czy katalizator zaczyna się świecić. Następnie, przesunąć dźwignię regulacji płomienia w prawo, aby zwiększyć długość płomienia i temperaturę, lub w lewo aby zmniejszyć długość płomienia i temperaturę. Używając otwartego płomienia lub gorącego powietrza, narzędzie Dremel Versatip będzie zawsze osiągało odpowiednią temperaturę tuż po zapłonie. Prosimy odczekać 25 sekund, aby końcówki mogły się nagrzać.

INSTALOWANIE LUB WYMIANA KOŃCÓWEK

OSTRZEŻENIE PRZED ZDJĘCIEM LUB WYMIANĄ KOŃCÓWEK NALEŻY ZAWSZE ODCZEKAĆ AŻ NARZĘDZIE CAŁKOWICIE OSTYGNIE.

Prosimy upewnić się, czy używają Państwo odpowiedniej końcówki do danego zastosowania. Można używać tylko takich końcówek, które idealnie pasują do narzędzia.

Luźne końcówki mogą spowodować brak kontroli nad płomieniem i stworzyć niebezpieczeństwo.

Aby móc używać końcówek, konieczne jest zainstalowanie katalizatora. Aby zainstalować katalizator, należy odkręcić nakrętkę osłony płomienia i zdjąć osłonę. Wsunąć katalizator do osłony płomienia tak, aby węższa część skierowana była do przodu. Założyć osłonę

płomienia i katalizator z powrotem na narzędzie i mocno dokręcić nakrętkę osłony płomienia. Końcówkę lutowniczą, ostrze skrawające, ostrze formujące oraz końcówkę do gorącego powietrza można przykręcić do katalizatora. Końcówki należy mocno dokręcić 7mm kluczem. Aby zdjąć końcówkę, należy użyć 7 mm klucza i odkręcić końcówkę. W razie potrzeby, należy przytrzymać katalizator za pomocą 8 mm klucza. Końcówka z głowicą do szerokiego płomienia oraz deflektor można wsunąć na katalizator. Aby je zdjąć, należy je zsunąć z katalizatora.

ZAKŁADANIE/ WYMIANA DYSZY

OSTRZEŻENIE NALEŻY ZAWSZE ODCZEKAĆ, AŻ NARZĘDZIE OSTYGNIE PRZED ZAŁOŻENIEM/ WYMIANĄ DYSZY.

Dysza można stać się niedrożna z powodu zanieczyszczeń w gazie butanowym. Dla wydłużenia żywotności narzędzia, dysze można wymieniać. Jeśli dysza stanie się niedrożna, należy wykonać poniższe kroki aby wymienić dyszę:

1. Odkręcić nakrętkę osłony płomienia.
2. Zdjąć osłonę płomienia (oraz katalizator i końcówkę, jeśli dotyczy).
3. Odkręcić izolator ceramiczny.
4. Zdjąć dyszę ręcznie (niewielka, miedziana część) delikatnie przekręcając ją i pociągając.
5. Założyć nową dyszę tak, aby niewielki otwór skierowany był do zewnątrz.
6. Założyć z powrotem izolator ceramiczny i dobrze dokręcić.
7. Założyć z powrotem osłonę płomienia (oraz katalizator i końcówkę, jeśli dotyczy).
8. Dobrze dokręcić nakrętkę osłony płomienia.

Teraz narzędzie Dremel Versatip jest gotowe do pracy.

UWAGA: Wymienną dyszę można zamówić za pośrednictwem dealera.

NAJCZĘSTSZE ZASTOSOWANIA

Końcówka lutownicza: używana do czynności związanych z lutowaniem, przy użyciu cyny do lutowania.

Ostrze do cięcia na gorąco: cięcie liny nylonowej, zapobiegając szarpaniu brzegów

Ostrze formujące: cięcie arkuszy plastiku oraz innych materiałów wrażliwych na wysoką temperaturę

Głowica do szerokiego płomienia: przygotowanie do usuwania farby

Końcówka do gorącego powietrza: topienie plastiku i innych materiałów wrażliwych na wysoką temperaturę
Deflektor: kurczenie izolacji wrażliwej na wysoką temperaturę, dookola przewodów instalacji elektrycznej

KONSERWACJA

CZYSZCZENIE

Przed rozpoczęciem czyszczenia, należy wyłączyć narzędzie i pozwolić, aby całkowicie ostygło. Zewnętrzną część narzędzia można czyścić czystą szmatką. W razie potrzeby, można użyć wilgotnej ściereczki nasączonej niewielką ilością neutralnego detergentu. Aby wyczyścić końcówkę lutowniczą, należy namoczyć gąbkę do lutowania w wodzie. Jeśli po lutowaniu, na końcówce pozostaje zbyt wiele lutowia, końcówkę należy wytrzeć o gąbkę dopóki jest jeszcze gorąca.

SERWIS I GWARANCJA

Na ten produkt DREMEL przyznawana obowiązuje gwarancja zgodnie z przepisami ustawowymi/krajowymi; gwarancja nie obejmuje uszkodzenia w wyniku normalnego zużycia, przeciążenia i nieprawidłowego użytkowania. Jeżeli przyrząd zepsuje się pomimo zachowania środków ostrożności podczas produkcji i testowania, wówczas należy przesłać nie rozmontowane narzędzie razem z dowodem zakupu do swojego dealera.

KONTAKT Z FIRMĄ DREMEL

Więcej informacji na temat asortymentu produktów Dremel, obsługi i gorącej linii znajduje się na stronie www.dremel.com
Dremel Europe, P.O. Box 3267, 4800 DG Breda

ОБЩИ УКАЗАНИЯ ЗА БЕЗОПАСНА РАБОТА

Преди да използвате Dremel Versatip, прочетете внимателно и се уверете, че сте разбрали това ръководство.



ВНИМАНИЕ

ПРОЧЕТЕТЕ ВСИЧКИ УКАЗАНИЯ. Ако не спазвате посочените по-долу указания, последствията могат да бъдат токов удар, пожар и/или сериозни наранявания.

1. РАБОТНО МЯСТО

- a. Поддържайте работното си място чисто и подредено. Безпорядъкът и недостатъчното осветление могат да предизвикат трудови злополуки.
- б. Не съхранявайте или не носете лесно запалими материали близо до инструмента.
- в. Дръжте деца и странични лица далеч от инструмента по време на работа. *Отклоняване на вниманието може да доведе до загуба на контрол върху инструмента.*
- г. Използвайте инструмента само на открито или в добре вентилирани помещения.

2. ЛИЧНИ ПРЕДПАЗНИ СРЕДСТВА

- a. Бъдете внимателни, следете внимателно действията си и работете предпазливо с инструмента. Не използвайте инструмента, когато сте уморени или под влиянието на наркотични вещества, алкохол или упойващи лекарства. *Един миг невнимание при работа с инструмента може да доведе до сериозни наранявания.*
- б. Използвайте предпазна екипировка. Винаги носете предпазни очила. *Носенето на подходящи предпазни средства, като дихателна маска, здрави плътни затворени обувки със стабилен грайфер, каска или антифони намаляват риска от наранявания.*
- в. Не се протягайте с усилие при работа. *Работете в стабилно положение на тялото си и поддържайте равновесие през цялото време. Така ще можете по-добре да контролирате инструмента, ако възникне неочаквана ситуация.*
- г. Носете подходящо облекло. *Има опасност да се изгорите с пламъка или с течния калай за запояване. Носете защитно облекло, за да се предпазите от изгаряния. Дръжте косата, дрехите и ръкавиците си на безопасно разстояние от пламъка. Широки дрехи или дълга коса могат да се запалят.*
- д. Осигурете обработвания детайл. *Използвайте стягащо приспособление за захващане на обработвания детайл. Това Ви позволява да използвате и двете си ръце за работа с инструмента.*
- ж. Съхранявайте това ръководство за работа за използване в бъдеще.
- з. Не използвайте уреда когато има изтичане на газ, някакви признаци за повреда или е неизправен.
- и. Ако от уреда има изтичане на газ незабавно го изнесете на открито и проверете плътността без да използвате пламък, моля винаги използвайте сапунена вода. Пълненето или допълването на резервоара за газ трябва да се извършва на добре вентилирано място, далече от всякакви възможни източници на възпламеняване, открит пламък, пилотен пламък на газови уреди, електрически готварски уреди и на разстояние от други хора. Бъдете сигурни че спазвате инструкциите за безопасност и предупредителните съобщения върху резервоара за пълнене, не правете никакви промени в уреда.

3. ИЗПОЛЗВАНЕ И ПОДДЪРЖАНЕ НА ИНСТРУМЕНТА

- a. Съхранявайте инструмента на подходящо място при температура между 10°C и 50°C. Изчакайте инструмента да изстине напълно преди да го приберете. Неизползваните инструменти трябва да се съхраняват на сухо място далеч от деца. Изключете всички неизползвани инструменти.
- б. **ВНИМАНИЕ** Винаги изчакайте инструмента да изстине напълно преди демониране / смяна на накрайник и / или монтиране / смяна на дюза.
- в. **ВНИМАНИЕ** Изключително запалим газ под налягане.
- г. **ВНИМАНИЕ** Не използвайте инструмента в близост до източник на искри или открит пламък.
- д. **ВНИМАНИЕ** Не пробивайте или не изгаряйте флакона с газ и не го съхранявайте при температура над 50°C.
- ж. **ВНИМАНИЕ** Съхранявайте инструмента на недостъпно за деца място.
- з. **ВНИМАНИЕ** Не се опитвайте да разглобявате този инструмент.

ИЗПОЛЗВАНЕ ПО ПРЕДНАЗНАЧЕНИЕ

Dremel Versatip е предназначен за разнообразни приложения, които ще намерите в глава "ПРИЛОЖЕНИЕ".

ОКОЛНА СРЕДА

УНИЩОЖАВАНЕ

Пистолетът, консумативите и опаковката трябва да се сортират за разделно рециклиране, незамяряващо околната среда.

ТЕХНИЧЕСКИ ДАННИ

Описание	Dremel Versatip	Номинална топлинна	12 g/h
Номер на модела	2000	мощност (консумирана)	
Източник на енергия	Рафиниран газ бутан	(за накрайници)	
Обем на резервоара	± 17 ml. / ± 9 g	Време за изстиване	Предпазител на пламъка:
Време на работа	45 минути (на най-високи настройки)		15 мин. (< 25°C)
	90 минути (на най-ниски настройки)	Температура	Накрайници:
			17 мин. (< 25°C)
Време за нагряване	Моментално (открит пламък)		1200°C (открит пламък)
	25 секунди	Тегло	680°C (горещ въздух)
			550°C (накрайници)
			135 g (празен инструмент)

ПРИЛОЖЕНИЕ

Моля запознайте се със съставните части на Dremel Versatip (фигура 1), различните накрайници (фигура 6) и съдържанието на комплекта (фигура 7) преди употреба.

DREMEL VERSATIP

1. Катализатор
2. Предпазител на пламъка
3. Гайка на предпазителя на пламъка
4. Керамичен изолатор
5. Защита от деца (стопер)
6. Спусък
7. Стопер (за продължителна работа)
8. Регулатор на пламъка
9. Резервоар
10. Вентил за пълнене

СЪДЪРЖАНИЕ НА КОМПЛЕКТА

1. Инструмент с капачка
2. Легло за капачката
3. Профилен нож
4. Накрайник за широк пламък
5. Рефлекторен накрайник
6. Легло за накрайник за запояване
7. Допълнително празно легло
8. Режещ нож
9. Накрайник за горещ въздух
10. Ламаринена кутия с гъба за запояване
11. Ламаринена кутия за горещи накрайници

12. Калаен припой
13. Легло за 2 гаечни ключа

Преди употреба на Dremel Versatip отстранете картонения предпазител от ключа за запалване.

(ПРЕ)ЗАРЕЖДАНЕ НА РЕЗЕРВОАРА

Dremel Versatip работи с течен газ бутан. Уверете се, че газа, който използвате е рафиниран газ бутан, който може да се използва и за запалки. Дръжте инструмента и флакона с газ, както е показано на фигура 8. След това заредете резервоара с течен газ бутан, като спазвате инструкциите върху флакона с газ бутан. Резервоарът е пълен когато течния газ бутан започне да изтича през вентила за пълнене.

⚠ ВНИМАНИЕ Не препълвайте резервоара!

НАЧАЛО

Dremel Versatip е снабден с механизъм за защита от деца. Този механизъм изисква действие с две ръце, като защита срещу (случайно) запалване от деца.

1. Разгледайте фигури 2 и 3, за да запалите Dremel Versatip.

2. Керамичният изолатор ще започне да се нагрява веднага след запалването. Когато това не се случи, повторете стъпки 1 и 2. Когато Dremel Versatip е студен, запалването може да причини кратък свистящ звук. Това е нормално и не значи, че има повреда в инструмента.

* *Забележка: предпазителят на пламъка трябва да бъде монтиран правилно, за да може инструментът да се запали.*

Когато ключът за запалване е отпуснат, притокът на газ автоматично спира, причинявайки спиране и бавно изстиване на Dremel Versatip. За продължителна работа с Dremel Versatip, следвайте стъпките на фигури 2, 3 и 4. За да изключите Dremel Versatip, отпуснете ключа за запалване и преместете стопера надясно (фигура 5). Това незабавно ще спре притока на газ.

ПРИЛОЖЕНИЕ С ОТКРИТ ПЛАМЪК

За употреба на Dremel Versatip с открит пламък, развийте предпазителя на пламъка, отстранете катализатора (и накрайника ако е поставен) и завийте обратно на инструмента предпазителя на пламъка и затегнете здраво гайката му.

РЕГУЛИРАНЕ ДЪЛЖИНАТА НА ПЛАМЪКА И ТЕМПЕРАТУРАТА

След запалване, се уверете дали инструментът е включен като проверите дали катализаторът започва да се нагрява. След това преместете регулатора на пламъка надясно, за да увеличите дължината на пламъка и температурата или наляво за да намалите дължината на пламъка и температурата. Когато използвате открит пламък или горещ въздух Dremel Versatip е на подходяща температура веднага след запалването. Моля изчакайте 25 секунди време за загреване при работа с накрайници.

МОНТИРАНЕ ИЛИ СМЯНА НА НАКРАЙНИЦИ

ВНИМАНИЕ ВИАНИГИ ОСТАВЯЙТЕ ИНСТРУМЕНТ ДА ИЗСТИНЕ НАПЪЛНО ПРЕДИ ДА СВАЛЯТЕ ИЛИ ЗАМЕНЯТЕ НАКРАЙНИЦИ.

Уверете се че използвате подходящ накрайник за работата, която искате да извършите. Използвайте само накрайници, които пасват напълно върху инструмента. Разхлабени накрайници могат да доведат до неконтролируем и опасен пламък. Използването на накрайници изисква катализатора да бъде монтиран. За да монтирате катализатора развийте гайката и отстранете предпазителя на пламъка. Вкарайте катализатора в предпазителя на пламъка с тясната част насочена навън. Поставете предпазителя и катализатора обратно върху инструмента и затегнете здраво гайката на предпазителя на пламъка. Накрайникът за запояване, ножът за рязане, профилният нож и

накрайникът за горещ въздух могат да бъдат завити върху катализатора. Затегнете здраво накрайниците, като използвате 7 mm-овия гаечен ключ. За да свалите накрайника, просто използвайте 7 mm-овия гаечен ключ, за да го развийте. Използвайте 8 mm-овия гаечен ключ, ако е необходимо да задържите катализатора на място. Накрайникът за широк пламък и рефлекторният накрайник могат да се нахлузят на края на катализатора. Издърпайте, за да ги свалите от катализатора.

МОНТИРАНЕ / СМЯНА НА ДЮЗА

ВНИМАНИЕ ВИАНИГИ ОСТАВЯЙТЕ ИНСТРУМЕНТА ДА ИЗСТИНЕ НАПЪЛНО ПРЕДИ ДА МОНТИРАТЕ ИЛИ СМЕНЯТЕ ДЮЗА.

Дюзата може да се запуши от замърсяване причинено от газа бутан. За удължаване на живота на инструмента дюзата е заменяема. Запушената дюза следва да се смени както следва:

1. Разхлабете гайката на предпазителя на пламъка.
2. Отстранете предпазителя на пламъка (и катализатора и накрайника, ако има).
3. Развийте керамичния изолатор.
4. Отстранете на ръка дюзата (малката медна част като я извадите с леко завъртане).
5. Монтирайте новата дюза навън със страната с малкия отвор.
6. Поставете отново керамичния изолатор и го затегнете здраво.
7. Поставете предпазителя на пламъка (и катализатора и накрайника, ако има).
8. Затегнете здраво гайката на предпазителя на пламъка.

С това Dremel Versatip е вече готов за използване.

ЗАБЕЛЕЖКА: Резервна дюза може да поръчате при Вашия специализиран търговец.

НАЙ-ЧЕСТО ПРИЛОЖЕНИЕ

Накрайник за запояване: обичайни работи по запояване, с калаен припой.
 Нож за горещо рязане: рязане на найлонови въжета за предотвратяване на 'разнищаване'.
 Профилен нож: рязане по размер на листов материал от пластмаса и други термочувствителни материали
 Накрайник за широк пламък: подготовка за основно отстраняване на боя
 Накрайник за горещ въздух: размекване на пластични и други термочувствителни материали
 Рефлектор: обработка на термостойваема изолация около електрически проводници

ПОДДРЪЖАНЕ

ПОЧИСТВАНЕ

Изключете инструмента и го оставете да изстине напълно преди почистването. Външната част на инструмента може да се почисти с чист парцал. Ако е необходимо използвайте влажен парцал с малко количество неутрален препарат за почистване. За да почистите крайника за запояване, трябва да напоите гъбата за запояване с малко вода. След запояване или при излишен припой върху крайника, го избършете в гъбата докато, е още горещ.

СЕРВИЗНО ОБСЛУЖВАНЕ И ГАРАНЦИЯ

За този продукт на DREMEL се предоставя гаранция съгласно законовите, специфични за съответната страна разпоредби; гаранцията изключва повреди, причинени от нормално износване при работа, от претоварване или неправилна употреба. Ако въпреки положените грижи в производството и изпитването, пистолетът се повреди, изпратете го неразглобен на Вашия търговец заедно със съответния документ за закупуване.

КОНТАКТИ С DREMEL

За повече информация за продукта DREMEL, поддръжката и пряка телефонна връзка, посетете www.dremel.com

Dremel Europe, P.O. Box 3267, 4800 DG Breda

ÁLTALÁNOS BIZTONSÁGI ELŐÍRÁSOK

A Dremel Versatip használatára előtt olvassa el és értelmezze ezt a használati útmutatót.



OLVASSA EL AZ ÖSSZES ELŐÍRÁST. *Ha nem tartja be a következő előírásokat, akkor ez áramütéshez, tűzhez és/vagy súlyos személyi sérülésekhez vezethet.*







1. MUNKAHELY

- Tartsa tisztán és rendben a munkahelyét. A rendtelenség és a megvilágítatlan munkaterület balesetekhez vezethet.
- Ne tartson gyúlékony anyagot a szerszám közelében.
- Tartsa távol a gyerekeket és az idegen személyeket a munkahelytől a szerszám használata közben.
Ha elvonják a figyelmét, elvesztheti az uralmát a berendezés felett.
- Csak kültéren vagy jól szellőző helyen használja.

2. SZEMÉLYI BIZTONSÁG

- Munka közben mindig figyeljen, ügyeljen arra, amit csinál és meggondoltan dolgozzon a szerszámmal. Ha fáradt, ha gyógyszerek vagy alkohol hatása alatt áll, vagy orvosságokat vett be, ne használja a berendezést.
Egy pillanatnyi figyelmetlenség a szerszám használata közben komoly sérülésekhez vezethet.
- Viseljen személyi védőfelszerelést és mindig viseljen védőszemüveget. *A személyi védőfelszerelések, mint porvédő álarc, csúszásbiztos védőcipő, védősapka és fülvédő használata az elektromos kéziszerszám használata jellegének megfelelően csökkenti a személyes sérülések kockázatát.*
- Ne becsülje túl önmagát. *Kerülje a normálistól eltérő testtartást, ügyeljen arra, hogy mindig biztosan álljon és az egyensúlyát megtartsa. Így a szerszám felett váratlan helyzetekben is jobban tud uralkodni.*
- Viseljen megfelelő ruhát. *Kerülje a láng vagy a folyékony forrasztóanyag miatti égésveszélyt. Viseljen védőruhát a megégés elkerülése érdekében. Tartsa távol a haját, a ruháját és a kesztyűjét a lángtól. A laza ruházat vagy a hosszú haj megggyulladhat.*
- Biztonságosan fogja be a munkadarabot. *A munkadarab befogásához használjon pillanatszorítót. Így két kézzel működtetheti a szerszámot.*
- Az útmutatót tartsa meg jövőbeni használatra.
- Ne használja az eszközt, ha szívárog, ha meghibásodás jeleit mutatja, vagy nem működik.
- Ha az eszköz szívárog (gázszag érezhető), azonnal vigye szabad levegőre, és ellenőrizze a gáztömörséget láng nélkül, például szappanos vízzel. A gázpalack töltését vagy újratöltését csak jól szellőző helyen, nyílt lángtól, gyújtólángtól, elektromos főzőeszközöktől és más személyektől távol végezze. Tartsa be az utántöltő palackon található biztonsági előírásokat és figyelmeztetéseket, és ne módosítsa az eszközt.

3. A SZERSZÁM GONDOS KEZELÉSE ÉS HASZNÁLATA

- Tárolja a szerszámot megfelelő helyen, 10 °C és 50 °C közötti környezeti hőmérsékleten. Tárolás előtt hagyja teljesen lehűlni a szerszámot. A nem használt szerszámot tartsa távol gyermekektől, és tárolja száraz helyen. Kapcsolja ki a szerszámot, ha már nem használja.
-  Mindig hagyja teljesen lehűlni az eszközt, mielőtt leszereli / lecseréli a csúcst, illetve felszereli / leszereli a fűvókát.
-  Igen gyúlékony gáz nyomás alatt.
-  Ne használja szikra vagy nyílt láng közelében.
-  Ne lyukassza ki és ne hamvassza el a tartályt, valamint ne tárolja 50 °C felett.
-  Ne hagyja gyermekek közelében.
-  Ne próbálja meg szétszedni.

HASZNÁLAT

A Dremel Versatip szerszámot több célra is használhatja, amelyeket a "HASZNÁLAT" című fejezetben részletezünk.

KÖRNYEZET

ELTÁVOLÍTÁS

A berendezést, tartozékait és csomagolását a környezetbarát újrahasznosítás érdekében válogassa szét anyagok szerint.

JELLEMZŐK

Leírás	Dremel Versatip	A névleges hőbemenet	12 g/h
Modellszám:	2000	(fogyasztás)	
Áramforrás	Finomított bután gáz	Lehülési idő	Lángfogyó: 15 perc (< 25°C) Hegy: 17 perc (< 25°C)
Tartály kapacitás	17 ml. / 9 gramm	Hőmérséklet	1200°C (nyílt láng) 680 °C (forró levegő) 550 °C (hegy)
Használati idő beállításon)	45 perc (legmagasabb beállításon)	Súly	135 gramm (üres szerszám)
beállításon)	90 perc (legalacsonyabb beállításon)		
Felfűtési idő	Azonnal (nyílt láng) 25 másodperc (hegy)		

HASZNÁLAT

Ismerkedjen meg a Dremel Versatip egyes részeivel (1. ábra), a különböző hegyekkel (6. ábra) és a készlet tartalmával (7. ábra) a használat előtt.

DREMEL VERSATIP

1. Katalizátor
2. Lángfogyó
3. Lángfogyó anyja
4. Kerámia szigetelő
5. Gyermek biztonsági zár (leállító)
6. Ravasz
7. Rögzítőzár (a folyamatos munkához)
8. Lángvezérlő gomb
9. Tartály
10. Töltőszelep

A KÉSZLET TARTALMA

1. Szerszám sapkával
2. Zseb a sapka tárolásához
3. Formázókés
4. Széles lángfej
5. Deflektor
6. Zseb a forrasztóhegyeknek
7. További üres zseb
8. Vágókés
9. Forró levegő hegy
10. Cines doboz szivaccsal
11. Cines doboz a forró hegyeknek
12. Forrasztóon
13. Zseb 2 kulcsnak

Vegye le a burkolatot a gyújtókapcsolóról a Dremel Versatip használata előtt.

A TARTÁLY (ÚJRA)TÖLTÉSE

A Dremel Versatip folyékony butángázzal üzemel. A szerszámot csak finomított butángázzal használja, amelyet öngyújtókban is használnak. A szerszámot és a tartályt a 8. ábrának megfelelően tartsa. Töltse fel a tartályt folyékony butángázzal, és közben tartsa be a butángáz tartályán levő figyelmeztetéseket is. A tartály akkor feltöltött, amikor a folyékony butángáz megjelenik a töltőszelepnél.

▲ FIGYELEM Ne töltse túl a tartályt!

AZ ELSŐ LÉPÉSEK

A Dremel Versatip fel van szerelve gyermekvédelmi mechanizmussal. A mechanizmus megköveteli a két kézzel történő kezelést, így elkerülve, hogy gyermekek véletlenül begyújthassák a lángot.

1. A begyújtáshoz tekintse meg a 2. és 3. ábrákat.
2. A gyújtás után röviddel a kerámia szigetelő izzani kezd. Ha ez nem történik meg, ismétlje meg az 1. és 2. lépéseket. Ha a Dremel Versatip hideg, a gyújtáskor rövid sístergő hangot hallhat. Ez normális és nem jelenti a szerszám meghibásodását.

* *Megjegyzés: a lángfogyót megfelelően fel kell szerelni ahhoz, hogy a szerszám begyújtson.*

A gyújtókapcsoló elengedésekor a gázfolyam automatikusan lezár, így a szerszám kikapcsol és lassan lehűl. A folyamatos használathoz kövesse a 2., 3. és 4. ábrán bemutatott lépéseket. A szerszám kikapcsolásához engedje fel a gyújtókapcsolót, és nyomja jobbra a rögzítőzár gombot (5. ábra). A butángáz áramlása azonnal elzáródik.

NYÍLT LÁNG HASZNÁLATA

Ha nyílt lángon szeretné használni a Dremel Versatipet, csavarja le a lángfogót, vegye le a katalizátort (és a hegyet, ha van felszerelve), ezután tegye vissza a lángfogót, és húzza meg az anyát.

LÁNGHOSSZ ÉS HŐMÉRSÉKLET BEÁLLÍTÁSA

A begyújtás után ellenőrizze, hogy a katalizátor izzik-e. Ezután a lángvezérlő kar jobbra mozgásával növelheti a láng hosszát és a hőmérsékletét, a balra mozgásával pedig csökkentheti ezeket. Ha a nyílt lángot vagy a forró levegőt szeretné használni, a szerszám a begyújtás után máris rendelkezésre áll. A forrasztóhegyek használatához kb. 25 mp-et várni kell a megfelelő felmelegedésre.

HEGYEK FELSZERELÉSE ÉS CSERÉJE

▲ FIGYELEM MEGJEGYZÉS: HEGYEK LEVÉTELE VAGY CSERÉJE ELŐTT MINDIG HAGYJA LEHŰLNI A SZERSZÁMOT.

Mindig az elvégzendő munkának megfelelő hegyet használja. Csak olyan hegyet használjon, amely tökéletesen illeszkedik a szerszámhoz. A hegy laza illesztése nem megfelelően irányított és nem biztonságos lángot eredményez.

A hegyek használata esetén a katalizátornak is a helyén kell lennie. A katalizátor felszereléséhez vegye le a lángfogót az anya kilazításával. Csúsztassa be a katalizátort a lángfogóba úgy, hogy a vékonyabb része nézzen kifelé. Szerelje vissza a lángfogót a katalizátorral együtt a szerszámra, és húzza meg a rögzítőanyát. A forrasztóhegyet, vágókést, formázókést és forró levegő fúvókát a katalizátorra erősítheti fel.

A hegyeket a 7 mm-es kulccsal lehet fixen rögzíteni. Adott hegy leszereléséhez a 7 mm-es kulccsal csava-

rja le a helyéről. Ha szükséges, a katalizátort közben egy 8 mm-es kulccsal foghatja meg. A széles lángfúvó fejet és a terelőt a katalizátor végére csúsztathatja fel. A levételükhöz húzza le őket a katalizátorról.

FÚVÓKA FELSZERELÉSE / CSERÉJE

▲ FIGYELEM MINDIG HAGYJA LEHŰLNI AZ ESZKÖZT, MIELŐTT FELSZERELI VAGY LECSERÉLI A FÚVÓKÁT.

A fúvóka eltömődhet a butángáz szennyeződéseitől. A szerszám hosszú élettartama érdekében a fúvóka cserélhető. Ha a fúvóka eltömődik, a következő lépésekkel cserélheti ki azt:

1. Csavarja le a lángfogó rögzítőanyáját.
2. Vegye le a lángfogót (és a katalizátort illetve a csúcsot, ha van ilyen).
3. Csavarja le a kerámiaszigetelőt.
4. Óvatosan csavarja le és húzza le a fúvókát (a kisméretű rézalkatrészt).
5. Az új fúvókát a nyílással kifelé szerelje fel.
6. Szerelje vissza a kerámiaszigetelőt, és erősen húzza meg.
7. Szerelje vissza a lángfogót (és a katalizátort illetve a csúcsot, ha van ilyen).
8. Húzza meg erősen a lángfogó rögzítőanyáját.

A Dremel Versatip ezzel használatra kész.

MEGJEGYZÉS: Cserefúvókát a helyi márkakereskedőnél kaphat.

JAVASOLT HASZNÁLAT

Forrasztóhegy: általános forrasztási műveletek, forrasztóon használatával.

Forró vágókés: nejlonszínor vágása a "rojtosodás" elkerülésével.

Alakító kés: műanyag lapok és egyéb hőre lágyuló anyagok méretre vágása

Széles lángvető fej: festékeltávolítás előkészítése
Forró levegő fúvó: műanyagok és egyéb hőre lágyuló anyagok megolvasztása

Terelő: hőre lágyuló szigetelőanyag rázsugorítása elektromos vezetékre

KARBANTARTÁS

TISZTÍTÁS

Kapcsolja le a szerszámot, és hagyja teljesen lehűlni a tisztítás előtt. A szerszám külsejét egy tiszta ruhával letörölheti. Ha szükséges, használjon semleges oldószerezrel átnedvesített ruhát. A forrasztóhegy tisztításához először nedvesítse be a szivacsot vízzel. Forrasztás után vagy ha túl sok ón maradt a hegyen, törölje bele a szivacsba forró állapotban.

SZERVIZ ÉS GARANCIA

Ez a DREMEL termék garantáltan megfelel a törvényi illetve országspecifikus előírásoknak; a normális használatból eredő kopás és elhasználódás, túlterhelés és helytelen kezelés miatt bekövetkező károsodásokra a garancia nem terjed ki. Ha a berendezés a gondos gyártás és ellenőrzés ellenére nem működik, küldje el a gépet üzletköltőjéhez szétszerelés nélkül, a vásárlást igazoló bizonylattal.

DREMEL ELÉRHETŐSÉG

A Dremel választékát, támogatását és közvetlen elérhetőségét illetően a www.dremel.com címen talál információt.

Dremel Europe, P.O. Box 3267, 4800 DG Breda

OPĆENITA UPUTSTVA ZA SIGURNOST

Prije upotrebe uređaja Dremel Versatip, obavezno pročitajte ovu knjižicu uputstava.



UPOZORENJE

PROČITAJTE SVA UPUTSTVA. *Nepoštivanje dolje navedenih uputstva može uzrokovati strujni udar, požar i/ili ozbiljne ozljede.*







1. RADNO MJESTO

- Održavajte vaše radno mjesto čistim i urednim. Nered i nedovoljno osvijetljeno radno mjesto mogu dovesti do nezgoda.
- Ne držite zapaljive materijale blizu uređaja.
- Tijekom upotrebe uređaja djecu i ostale osobe držite dalje od mjesta rada. *Ako vas netko ometa možete izgubiti kontrolu.*
- Sam za upotrebu na otvorenom prostoru ili prostoru s dobrom ventilacijom.

2. OSOBNA SIGURNOST

- Budite pažljivi, pazite što radite i postupajte oprezno prilikom rukovanja uređajem. Nemojte upotrebljavati uređaj ako ste umorni ili pod utjecajem droga, alkohola ili lijekova. *Trenutak nepažnje prilikom rukovanja uređajem može dovesti do ozbiljnih ozljeda.*
- Upotrebljavajte zaštitnu opremu. *Uvijek nosite zaštitne naočale. Zaštitna oprema poput zaštitne maske, zaštitnih cipela, kacige i zaštite za uši može smanjiti mogućnost ozljeda ako se pravilno upotrebljava.*
- Nemojte precjenjivati svoje sposobnosti. *Čvrsto stojte na tlu i održavajte ravnotežu u svakom trenutku. Na taj način možete bolje kontrolirati uređaj u nepredvidivim situacijama.*
- Nosite prikladnu odjeću. *Postoji opasnost da se opečete plamenom ili legurom. Nosite zaštitnu odjeću kako biste se zaštitili od opekotina. Kosu, odjeću i rukavice držite dalje od plamena. Labava odjeća ili duga kosa mogu se lako zapaliti.*
- Osigurajte proizvodni dio. *Upotrijebite škripac za držanje proizvodnog dijela. Tako ćete moći koristiti obje ruke za rukovanje uređajem.*
- Zadržite ovaj priručnik kao referencu u budućnosti.
- Nemojte upotrebljavati uređaj ako propušta, ako je oštećen ili ne radi ispravno.
- Ako uređaj propušta (osjeća se miris plina) odmah ga iznesite na otvoreni prostor i provjerite zategnutost bez plamena, uvijek upotrebljavajte otopinu sapuna i vode. Punjenje ili nadopunjavanje cilindra plina mora se obavljati na prostoru s dobrom ventilacijom dalje od zapaljivih izvora, otvorenog plamena, upaljača, električnih kuhala i drugih osoba. Obavezno poštuju sigurnosna uputstva i upozorenja za nadopunjavanje cilindra, nemojte raditi preinake na uređaju.

3. UPOTREBA I ODRŽAVANJE UREĐAJA

- Držite uređaj na prikladnom mjestu na temperaturi između 10°C i 50°C. Ostavite uređaj da se potpuno ohladi prije pospremanja. Uređaje koje ne koristite morate odložiti na suho mjesto izvan dohvata djece. Isključite sve uređaje koje ne koristite.
-  **UPOZORENJE** Uvijek ostavite uređaj da se ohladi prije skidanja/zamjene nastavaka i/ili postavljanje/zamjene mlaznica.
-  **UPOZORENJE** Jako zapaljivi plin pod tlakom.
-  **UPOZORENJE** Zabranjena upotreba u blizini iskre ili otvorenog plamena.
-  **UPOZORENJE** Pazite da ne probušite ili zapalite spremnik i nemojte ga skladištiti na temperaturi iznad 50°C.
-  **UPOZORENJE** Držite dalje od dohvata djece.
-  **UPOZORENJE** Nemojte pokušavati rastavljati uređaj.

UPOTREBA

Dremel Versatip ima višestruku primjenu što možete pronaći u poglavlju "UPOTREBA".

ZAŠTITA OKOLIŠA

ODLAGANJE

Jedinica, oprema i pakiranje moraju se sortirati za reciklažu.

SPECIFIKACIJE

Opis	uređaja Dremel Versatip	Nominalni ulaz topline	12 g/h
Broj modela	2000	(potrošnja)	
Izvor napajanja	Rafinirani butan	Vrijeme hlađenja	Održavanje plamena: 15
Zapremnina spremnika	± 17 ml. / ± 9 grama	min. (< 25°C)	
Vrijeme rada	± 45 minuta (pod najvećim	Temperatura	Mlaznice: 17 min. (< 25°C) 1200°C (otvoreni plamen)
opterećenjem)	± 90 minuta (pod najmanjim		
opterećenjem)			680°C (vrući zrak)
Vrijeme zagrijavanja	Trenutno (otvoreni plamen)	Težina	550°C (mlaznice)
	± 25 sekundi (mlaznice)		135 grama (prazan uređaj)

UPOTREBA

Upoznajte se sa sastavnim dijelovima uređaja Dremel Versatip (slika 1), različitim mlaznicama (slika 6) i sadržajem kompleta (slika 7) prije upotrebe.

DREMEL VERSATIP

1. Katalizator
2. Zaštita protiv plamena
3. Matica zaštite protiv plamena
4. Keramički izolator
5. Sigurnosna blokada za djecu (čep)
6. Okidač
7. Blokada (za neprekidan rad)
8. Gumb za upravljanje plamenom
9. Spremnik
10. Ventil za punjenje

SADRŽAJ KOMPLETA

1. Uređaj s poklopcem
2. Džepić za odlaganje poklopca
3. Nož za oblikovanje
4. Jezičac otvorenog plamena
5. Usmjerivač
6. Džepić za mlaznice za zavarivanje
7. Dodatni prazni džepić
8. Nož za rezanje
9. Mlaznica za vrući zrak
10. Limena kutija sa spužvom za zavarivanje
11. Limena kutija za vruće mlaznice
12. Lim za zavarivanje
13. Džepić za 2 ključa za zatezanje

Skinite kartonski poklopac s prekidača paljenja prije upotrebe uređaja Dremel Versatip.

(PONOVO)PUNJENJE SPREMNIKA

Dremel Versatip radi na butan. Provjerite da je plin koji koristite rafinirani butan koji se još upotrebljava za upaljače.

Držite uređaj i spremnik kao što je prikazano na slici 8. Zatim napunite spremnik tekućim butanom u skladu s uputstvima koja se nalaze na spremniku butana. Spremnik je pun kada se tekući butan počne izlaziti kroz ventil za punjenje.



UPOZORENJE Pazite da ne prenapunite spremnik!

POKRETANJE

Dremel Versatip je opremljen mehanizmom za zaštitu djece. Trebaju vam obje ruke za pokretanje kako bi uređaj bio zaštićen od (hotimičnog) paljenja od strane djece.

1. Vidi slike 2 i 3 za paljenje uređaja Dremel Versatip.
2. Keramički izolator će početi svijetliti kratko nakon paljenja. Ako to nije slučaj, ponavljajte korake 1 i 2. Kada je uređaj Dremel Versatip hladan, može se čuti kratki piskutavi zvuk prilikom paljenja. To je normalno i ne znači da nešto nije u redu s uređajem.

* Napomena: zaštita protiv plamena mora biti ispravno postavljena, kako bi se uređaj mogao upaliti.

Nakon otpuštanja prekidača, dovod plina se automatski prekida, uslijed čega se uređaj Dremel Versatip isključuje i počne polako hladiti. Za neprekidan rad uređaja Dremel Versatip, slijedite korake na slikama 2, 3 i 4. Za isključivanje uređaja Dremel Versatip off, pustite prekidač paljenja i pomaknite gumb za završavanje udesno (slika 5). To će odmah prekinuti dovod butana.

UPOTREBA S OTVORENIM PLAMENOM

Za upotrebu uređaja Dremel Versatip s otvorenim plamenom, odvijte zaštitu, skinite katalizator (i mlaznicu ako je pričvršćena) i zavijte zaštitu protiv plamena nazad na uređaj i zategnite maticu zaštite protiv plamena.

DUŽINA PLAMENA I PODEŠAVANJE TEMPERATURE

Nakon paljenja, provjerite da je uređaj upaljen tako što ćete provjeriti da svijetli katalizator. Zatim pomaknite ručicu za upravljanje plamenom udesno za povećanje dužine plamena i temperature, ili ulijevo za smanjenje dužine plamena i temperature. Prilikom upotrebe otvorenog plamena ili vrućeg zraka uređaj Dremel Versatip je na ispravnoj temperaturi odmah nakon paljenja. Pričekajte 25 sekundi za zagrijavanje mlaznica.

POSTAVLJANJE ILI ZAMJENA MLAZNICA

UPOZORENJE UVIJEK OSTAVITE UREĐAJ DA SE OHLADI DO KRAJA PRIJE SKIDANJA ILI ZAMJENE MLAZNICA.

Provjerite da upotrebljavate ispravnu mlaznicu za zahvat koji želite obaviti. Upotrebljavajte isključivo one mlaznice koje su usklađene s uređajem. Nedovoljno pričvršćene mlaznice mogu uzrokovati nekontrolirani i opasan plamen.

Za upotrebu mlaznica treba postaviti katalizator. Za postavljanje katalizatora odvijte maticu zaštite protiv plamena i skinite zaštitu protiv plamena. Klizno pomaknite katalizator na zaštitu protiv plamena tako da strelica bude okrenuta prema van. Postavite zaštitu protiv plamena i katalizator nazad na uređaj i zategnite maticu zaštite protiv plamena. Mlaznica za zavarivanje, vrh noža za rezanje, vrh noža za oblikovanje i mlaznica za upuhivanje vrućeg zraka

mogu se zaviti na katalizator. Čvrsto zategnite svrdla upotrebom 7mm ključa za zatezanje. Za skidanje mlaznice, jednostavno upotrijebite 7 mm ključ za zatezanje za odvijanje mlaznice. Upotrijebite 8mm ključ za zatezanje za zadržavanje katalizatora u željenom položaju.

Mlaznica za široki jezičac plamena i usmjerivač mlaznice mogu se klizno pomaknuti preko kraja katalizatora. Za njihovo skidanje odmaknite katalizator.

POSTAVLJANJE/ZAMJENA MLAZNICE

UPOZORENJE UVIJEK OSTAVITE UREĐAJ DA SE OHLADI DO KRAJA PRIJE POSTAVLJANJE ILI ZAMJENE MLAZNICE.

Mlaznica se može začepiti zbog nečistoća u plinu butan. Za duži vijek trajanja uređaja, mlaznice se zamjenjuju. Ako se mlaznica začepi, slijedite ove korake za zamjenu mlaznice:

1. Odvijte maticu štitnika za plamen.
2. Skinite štitnik za plamen (i katalizator i nastavak ako je moguće).
3. Odvijte keramičku izolaciju.
4. Rukom skinite mlaznicu (mali bakreni dio) lagano okrećući i povlačeći.
5. Postavite novu mlaznicu s malim otvorom okrenutim prema van.
6. Vratite keramičku izolaciju na mjesto i dobro ju zategnite.
7. Zamijenite štitnik za plamen (i katalizator i nastavak ako je moguće).
8. Dobro zategnite maticu štitnika za plamen.

Dremel Versatip je spreman za upotrebu.

NAPOMENA: Zamjenu mlaznice možete naručiti preko ovlaštenog distributera.

NAJČEŠĆA UPOTREBA

Mlaznica za zavarivanje: upotrebljava se za uobičajena zavarivanja, upotrebom lima za zavarivanje.

Vrući nož za rezanje: rezanje najlonskih niti za sprječavanje 'čerupanja'.

Nož za oblikovanje: ravno rezanje plastike ili drugih osjetljivih materijala

Jezičac otvorenog plamena: priprema za detaljno skidanje boje. Mlaznica za vrući zrak: topljene plastike i drugih materijala osjetljivih na toplinu. Usmjerivač: stezanje toplinske izolacije oko električnih instalacija

ODRŽAVANJE

ČIŠĆENJE

Isključite uređaj i ostavite ga da se ohladi do kraja prije čišćenja. Vanjski dio uređaja može se očistiti čistom krpom. Ako je potrebno upotrijebite vlažnu krpu s malo

neutralnog deterdženta. Za čišćenje mlaznice za zavarivanje, natopite spužvu za zavarivanje vodom. Nakon zavarivanja ili ako ostanu komadići na mlaznici, obrišite ju spužvom dok je još vruća.

SERVIS I JAMSTVO

Ovaj proizvod DREMEL je pod jamstvom u skladu sa zakonskim/specifičnim nacionalnim propisima; šteta zbog normalnog trošenja, preopterećenja ili neispravne upotrebe je isključena iz jamstva. Ako jedinica prestane raditi usprkos velikoj brzini koja se posvećuje prilikom proizvodnje i ispitivanja, pošaljite ju neotpakiranu zajedno s dokazom o kupnji vašem distributeru.

KONTAKTIRAJTE DREMEL

Za detaljnije informacije o Dremel asortimanu, podršci i pomoći, posjetite www.dremel.com
Dremel Europe, P.O. Box 3267, 4800 DG Breda

INSTRUCȚIUNI PRIVIND SIGURANȚA ȘI PROTECȚIA MUNCII

Înainte de-a utiliza scula Dremel Versatip, citiți în întregime și înțelegeți acest manual.



⚠️ ATENȚIE

CITIȚI TOATE INSTRUCȚIUNILE. În cazul în care nu veți respecta următoarele instrucțiuni, se poate ajunge la electrocutare, incendii și/sau răniri grave.

1. LOCUL DE MUNCĂ

- Păstrați locul de muncă curat și bine iluminat. Locurile de muncă dezordonate și întunecate pot duce la accidente.
- Nu păstrați și nu aduceți materiale combustibile în apropierea sculei.
- Nu permiteți accesul copiilor și a altor persoane în apropiere în timpul utilizării sculei. *Dacă vî este distras atenția puteți pierde controlul asupra sculei.*
- Folosiți numai în exterior sau în încăperi bine aerisite.

2. SIGURANȚA PERSOANELOR

- Fiiți atenți, aveți grijă de ceea ce faceți și procedați rațional atunci când lucrați cu această sculă. Nu folosiți scula când sunteți obosiți sau vă aflați sub influența drogurilor, a alcoolului sau a medicamentelor. *Un moment de neatenție în timpul utilizării sculei poate duce la răniri grave.*
- Purtați echipament personal de protecție și întotdeauna ochelari de protecție. *Purtarea echipamentului personal de protecție, ca masca pentru praf, încălțăminte de siguranță antiderapantă, cască de protecție sau protecția auditivă, în funcție de tipul și utilizarea sculei, diminuează riscul rănirilor.*
- Nu vă supraevaluați. *Adoptați o poziție stabilă și mențineți-vă întotdeauna echilibrul. Astfel veți putea controla mai bine scula în situații neașteptate.*
- Purtați încălțăminte adecvată. *În contact cu flacăra sau cu cositorul topit puteți suferi arsuri. Purtați încălțăminte de protecție care vă protejează împotriva arsurilor. Feriți-vă de pământ, încălțăminte și mânușile de flacără. Hainele desfăcute sau pământul lung se pot aprinde.*
- Fixați piesa de lucru. *Utilizați un dispozitiv de prindere pentru menținerea piesei de lucru. Astfel aveți ambele mâini disponibile pentru a opera scula.*
- Păstrați acest manual pentru referiri ulterioare.
- Nu folosiți aparatul când acesta pierde gaz, prezintă orice urme de deteriorare sau când observați orice funcționare anormală.
- Dacă aparatul are scurgeri (simțiți mirosul gazului), scoateți imediat în afara clădirii și verificați etanșeitatea fără flacără; în acest scop utilizați numai clăbuci de săpun. Umplerea sau reumplerea cilindrului de gaz trebuie efectuată într-un spațiu bine aerisit, departe de orice sursă de aprindere, de flăcără deschisă, de becuri de semnalizare, de reșouri electrice și departe de alte persoane. Aveți grijă să respectați toate instrucțiunile de siguranță și etichetele de avertizare de pe cilindrul de gaz și nu modificați în nici un fel aparatul.

3. UTILIZAREA ȘI ÎNGRIJIREA SCULELOR

- Păstrați scula într-un loc adecvat, cu o temperatură ambientată între 10°C și 50°C. Lăsați ca scula să se răcească complet, înainte de-a pune la loc. Sculele neutilizate se vor păstra într-un loc uscat, unde nu sunt la îndemâna copiilor. Stingeți toate sculele neutilizate.
- ⚠️ ATENȚIE** Totdeauna lăsați unealta să se răcească în totalitate înainte de a demonta / schimba vârful sau de a instala / schimba injectorul.
- ⚠️ ATENȚIE** Gaz sub presiune foarte inflamabil.
- ⚠️ ATENȚIE** Nu utilizați aproape de scânteii sau de flăcără deschisă.
- ⚠️ ATENȚIE** Nu perforați și nu ardeți rezervorul și nu păstrați acesta la temperaturi de peste 50°C.
- ⚠️ ATENȚIE** Nu lăsați la îndemâna copiilor.
- ⚠️ ATENȚIE** Nu demontați această unitate.

DESTINAȚIE

Dremel Versatip este destinat pentru o gamă largă de aplicații, descrise în capitolul "UTILIZARE".

MEDIU

ELIMINARE

Aparatul, accesoriile și ambalajul trebuie tratate pentru reciclare, pentru protecția mediului.

SPECIFICAȚII

Descriere	Dremel Versatip	Putere calorică nominală (consum)	12 g/h
Numărul modelului	2000	Temp de răcire	Apărutoarea antiflacurii: 15 min. (< 25°C)
Sursă de energie	Gaz butan rafinat	Temperatura	Vurfuri: 17 min. (< 25°C)
Capacitate rezervor	± 17 ml. / ± 9 grame		1200°C (flacurii deschis)
Temp de utilizare	± 45 minute (flacurii puternici)		680°C (aer cald)
	± 90 minute (flacurii redus)		550°C (vurfuri)
Temp de încălzire	Instantanee (flacurii deschis)	Masa	135 grame (scula neincurcat)
	± 25 secunde (vurfuri)		

UTILIZARE

Înainte de utilizare, familiarizați-vă cu componentele sculei Dremel Versatip (figura 1), cu diferitele vâruri (figura 6) și cu conținutul trusei (figura 7).

DREMEL VERSATIP

1. Catalizator
2. Apărutoarea antiflacurii
3. Piulița apărutoarei antiflacurii
4. Izolator ceramic
5. Blocare de siguranță (opritor)
6. Buton de declanșare
7. Blocare (pentru lucru continuu)
8. Buton de reglaj al flucurii
9. Rezervor
10. Supapă de umplere

CONȚINUTUL TRUSEI

1. Scula cu capac
2. Locaș pentru capac
3. Cufliț de formare
4. Duză de flacurii largă
5. Deflector
6. Locaș pentru vurf de cositorie
7. Locaș adițional gol
8. Cufliț de tuiere
9. Duză de aer cald
10. Cutie de tinichea cu burete
11. Cutie de tinichea pentru vurfuri calde
12. Cositor
13. Locaș pentru 2 chei

Înainte de utilizarea sculei Dremel Versatip îndepărtați învelișul de carton de pe butonul de declanșare.

(RE)UMPLEREA REZERVORULUI

Scula Dremel Versatip funcționează cu gaz butan lichifiat. Asigurați-vă că gazul utilizat este gaz butan rafinat, care se poate utiliza și pentru brichete. Țineți scula și butelia de gaz conform figurii 8. Umpleți rezervorul cu gaz butan lichifiat, conform instrucțiunilor de pe butelie. Rezervorul este plin, când gazul începe să iasă prin supapa de umplere.

ATENȚIE Nu supraîncărcați rezervorul!

GHID DE PORNIRE

Scula Dremel Versatip este echipată cu un mecanism pentru siguranța copiilor. Acest mecanism necesită acționare cu două mâini, pentru prevenția aprinderii (accidentale) de către copii.

1. Vedeați figurile 2 și 3 pentru aprinderea sculei Dremel Versatip.
2. Izolatorul ceramic începe să se incindă în scurt timp după aprindere. În caz contrar, repetați pașii 1 și 2. Dacă scula Dremel Versatip este rece, la aprindere puteți auzi un zgomot țuierător. Acesta este normal și nu înseamnă ca scula este defectă.

** Notă: scula se poate aprinde numai când apărutoarea antiflacurii este instalată în mod corespunzător.*

Când butonul de declanșare este eliberat, curentul de gaze este oprit în mod automat, cauzând stingerea și rucirea sculei Dremel Versatip. Pentru utilizare continuă, procedați conform pașilor 2, 3 și 4. Pentru stingerea sculei Dremel Versatip, eliberați butonul de declanșare și deplasați butonul de blocare spre dreapta (figura 5). Acesta va opri imediat curentul de gaz.

UTILIZARE CU FLACĂRĂ DESCHISĂ

Pentru a utiliza scula Dremel Versatip cu flacără deschisă, deșurubați catalizatorul, îndepărtați catalizatorul (și vârful, dacă este montat), reînșurubați apărutoarea pe sculă și strângeți piulița de prindere a apărutorii.

REGLAJUL LUNGIMII FLĂCĂRII ȘI A TEMPERATURII

După aprindere, asigurați-vă ca scula funcționează verificând ca catalizatorul începe să se incindă. Apoi deplasați butonul de reglarea a flăcării spre dreapta, pentru creșterea lungimii flăcării și a temperaturii, sau spre stânga pentru scăderea lungimii flăcării și a temperaturii. Când este utilizat cu flacără deschisă sau cu aer cald, scula Dremel Versatip atinge temperatura potrivită imediat după aprindere. Când este utilizat cu vârfuri, timpul de încălzire este de 25 secunde.

INSTALAREA SAU SCHIMBAREA VÂRFURILOR

ATENȚIE ÎNAINTEA DEMONTĂRII SAU SCHIMBĂRII VÂRFURILOR, TOTDEAUNA AȚEPTAȚI RUCIREA TOTALĂ A SCULEI.

Asigurați-vă că ați ales vârful potrivit pentru operația de efectuat. Utilizați numai vârfuri care se potrivesc perfect în sculă. Vârfulurile nepotrivite pot fi cauza unei flăcări necontrolate și periculoase. Când se utilizează vârfuri, catalizatorul trebuie instalat. Pentru a instala catalizatorul, deșurubați piulița apărutoarei antiflăcăr și îndepărtați apărutoarea antiflăcăr. Potrivitul catalizator în apărutoarea antiflăcăr cu partea îngustă spre exterior. Reașezați apărutoarea antiflăcăr cu catalizatorul pe sculă și strângeți ferm piulița apărutoarei. Vârful de cositorire, cuflitul de tuiere, cuflitul de formare și duza de aer cald se pot înșuruba pe catalizator. Înșurubați vârfurile, strângându-le cu cheia de 7 mm. Pentru a demonta

vârful, folosiți cheia de 7 mm pentru deșurubare. Dacă e cazul, puteți fișe catalizatorul pe loc cu cheia de 8 mm. Vârful de flăcăr larg și deflectorul se potrivesc prin alunecare pe catalizator. Puteți să le demontați, trăgându-le de pe catalizator.

INSTALAREA / SCHIMBAREA INJECTORULUI

ATENȚIE TOTDEAUNA LĂSAȚI UNEALTA SĂ SE RĂCEASCĂ ÎN TOTALITATE, ÎNAINTE DE A INSTALA SAU DE A SCHIMBA INJECTORUL.

Impuritățile gazului butan pot înfunda injectorul. Pentru prelungirea duratei de viață a unelei, injectorul se poate schimba. În cazul înfundării injectorului, schimbați acesta urmând pașii de mai jos:

1. Deșurubați piulița apărtoarei.
2. Îndepărtați apărtoarea (precum și catalizatorul și vârful, dacă e cazul).
3. Deșurubați izolatorul ceramic.
4. Rotind ușor cu mâna liberă și trăgând afară, îndepărtați injectorul (piesă mică, din cupru).
5. Instalați injectorul nou cu orificiul mic în afară.
6. Puneți la loc și strângeți izolatorul ceramic.
7. Reinstalați apărtoarea (precum și catalizatorul și vârful, dacă e cazul).
8. Înșurubați ferm piulița apărtoarei.

Scula Dremel Versatip este gata de utilizare.

NOTAȚI: Injector de schimb puteți comanda prin unitatea vânzătoare.

CELE MAI FRECVENTE UTILIZĂRI

Vârf de cositorire: pentru activitățile de lipire normală, cu cositor.

Cuflit de tuiere fierbinte: tuierea unei frânghii de nylon evitând 'scumoșirea'.

Cuflit de formare: decuparea foilor de plastic și a altor materiale sensibile la căldură.

Duza de flăcăr largă: pregătirea îndepărării vopselei

Duza de aer cald: topirea materialelor plastice și a altor materiale sensibile la căldură.

Deflector: contractarea izolațiilor termosensibile pe cablurile electrice

ÎNȚREȚINERE

CURĂȚIRE

Stingeați scula și lăsați să se răcească complet înainte de curățire. Exteriorul sculei se poate curăța cu o lavetă curată. Dacă e necesar, folosiți o lavetă umezită cu puflin detergent neutru. Vârful de cositorire curățați

cu buretele îmbibat în puflin apă. Dacă după lipire vă rămâne un exces de cositor pe vârf, stegeții cu buretele până este cald.

SERVICE ȚI GARANȚIE

Acest produs DREMEL este garantat în conformitate cu legislația/ regulamentele specifice flării; deteriorările datorate uzurii normale și fisurilor, suprasarcinii sau manipulării improprie vor fi excluse de la garanție. Dacă aparatul se defectează, în ciuda grijii avute la producția și testarea acestuia, trimiteți-l în stare nedemontată, împreună cu documentul achiziției, la unitatea vânzătoare.

CONTACTAȚI DREMEL

Pentru informații suplimentare despre sortimentul Dremel, pentru suport și asistență, vizitați www.dremel.com
Dremel Europe, P.O. Box 3267, 4800 DG Breda

ОБЩИЕ ИНСТРУКЦИИ ПО ТЕХНИКЕ БЕЗОПАСНОСТИ

Перед эксплуатацией Dremel Versatip прочтите полностью инструкцию, и убедитесь, что в ней Вам всё понятно.



ВНИМАНИЕ

ПРОЧИТЕ ИНСТРУКЦИЮ ПОЛНОСТЬЮ. При несоблюдении нижеследующих указаний возможно поражение электротоком, возникновение пожара и/или получение серьезных травм.

1. РАБОЧЕЕ МЕСТО

- a. Рабочее место следует содержать в чистоте и порядке. Беспорядок на рабочем месте и его плохое освещение могут привести к несчастным случаям.
- б. Не храните горючие материалы вблизи инструмента.
- в. При работе с инструментом рядом не должны находиться дети и посторонние лица. *Посторонние факторы могут отвлечь Вас от работы и Вы потеряете контроль над инструментом.*
- г. Используйте исключительно на открытом воздухе или в хорошо проветриваемых помещениях.

2. БЕЗОПАСНОСТЬ ЛЮДЕЙ

- a. Будьте внимательными, следите за тем, что Вы делаете и продуманно начинайте работу с инструментом. Не работайте с инструментом, если Вы устали или если Вы находитесь под влиянием наркотиков, спиртных напитков или лекарств. *Секунда невнимательности во время работы с инструментом может привести к серьезным травмам.*
- б. Используйте средства индивидуальной защиты. Всегда надевайте защитные очки. *Средства индивидуальной защиты, как то противопылевые респираторы, нескользящая защитная обувь, защитный шлем или средства защиты органов слуха, в зависимости от работы и применяемого электроинструмента, снижают риск получения травм.*
- в. Не переоценивайте свои силы. *Всегда занимайте устойчивое положение и держите равновесие. Благодаря этому Вы сможете лучше контролировать инструмент в неожиданных ситуациях.*
- г. Всегда надевайте рабочую одежду. *Существует опасность ожога пламенем или жидким оловом. Всегда одевайте защитную одежду, чтобы избежать возможного ожога. Волосы, одежда и перчатки должны находиться на безопасном расстоянии от огня.* Свободная одежда или длинные волосы могут воспламениться.
- д. Укрепите заготовку. *Используйте зажим для закрепления. Это позволит Вам работать двумя руками.*
- е. Сохраните эту инструкцию для последующего пользования.
- ж. Не пользуйтесь инструментом, если Вы обнаружили утечку, или если имеются следы повреждения или неисправности.
- з. Если Вы обнаружили утечку (слышится запах газа), немедленно прекратите работу и проверьте инструмент на герметичность не используя пламени, методом мыльного раствора. Наполнение цилиндра газом разрешается исключительно в хорошо проветриваемых помещениях, вдали от источника возгорания, открытого огня, фитилей, кухонных электрических приборов и вдали от людей. Чтобы и в дальнейшем иметь возможность читать инструкции по безопасности и предупреждения, нанесённые на цилиндре, не прибегайте к изменениям прибора.

3. ЭКСПЛУАТАЦИЯ ИНСТРУМЕНТА И УХОД ЗА НИМ

- a. Храните Ваш инструмент в надлежащем месте при температуре от 10°C до 50°C. Перед хранением инструмент должен полностью остыть. Инструмент должен храниться в сухом, недоступном для детей месте. Всегда выключайте инструмент после использования.
- б. **ВНИМАНИЕ** Прежде чем снимать/заменять насадки / устанавливать/заменять наконечники, инструмент должен остыть.
- в. **ВНИМАНИЕ** Очень легковоспламеняющийся газ под давлением.
- г. **ВНИМАНИЕ** Не работайте рядом с искрами или открытым огнём.
- д. **ВНИМАНИЕ** Не прокалывайте и не нагревайте контейнер или место его хранения выше 50°C.
- е. **ВНИМАНИЕ** Храните вдали от детей.
- ж. **ВНИМАНИЕ** Запрещается демонтировать инструмент.

ИСПОЛЬЗОВАНИЕ ПО НАЗНАЧЕНИЮ

Dremel Versatip предназначается для разнообразных случаев, описание которых Вы найдёте в главе "ИСПОЛЬЗОВАНИЕ".

ОКРУЖАЮЩАЯ СРЕДА

УТИЛИЗАЦИЯ

Отслуживший свой срок инструмент, принадлежности и упаковку следует сдавать для экологически чистой рециркуляции отходов.

ТЕХНИЧЕСКИЕ ХАРАКТЕРИСТИКИ

Описание	Dremel Versatip	15 мин. (< 25°C)
Номер модели	2000	Рабочие насадки:
Источник питания	Очищенный газ бутан	17 мин. (< 25°C)
Объем бака	± 17 мл. / ± 9 грамм	Температура
Продолжительность работы максимальных установках)	± 45 минут (на	1200°C
	± 90 минут (на	(открытый огонь)
Время разогрева	минимальных	680°C
	установках)	(горячий воздух)
	Мгновенно	550°C (раб. насадки)
Номинальное теплопоступление (потребление)	(открытый огонь)	135 грамм (пустой
	± 25 секунд (насадка)	инструмент)
Время охлаждения	12 г/ч	
	Защитная насадка:	

РАБОТА С ИНСТРУМЕНТОМ

Пожалуйста, перед работой ознакомьтесь с деталями Dremel Versatip (рис. 1), различными насадками (рис. 6) и компонентами комплекта (рис.7).

DREMEL VERSATIP

1. Катализатор
2. Защитная насадка
3. Крепёжная гайка защитной насадки
4. Керамический изолятор
5. Блокиратор от детей (стопор)
6. Пусковое устройство
7. Блокиратор (для продолжительной работы)
8. Кнопка контроля пламени
9. Бак
10. Наполнительный клапан

ПОСТАВКА В НАБОРЕ

1. Комплект с колпачком
2. Отделение для хранения колпачка
3. Нож для профилирования
4. Широкая нагревательная головка
5. Пламеотражатель
6. Отделение для паяльной насадки
7. Дополнительное пустое отделение

8. Режущий нож
9. Насадка для горячего воздуха
10. Коробка с губкой
11. Коробка для горячих насадок
12. Паяльная насадка
13. Отделение для двух 2 гаечных ключей

Перед работой удалите картонную крышку с переключателя Dremel Versatip.

(ДО)ЗАПОЛНЕНИЕ БАКА

Dremel Versatip работает на жидком бутане. Убедитесь, что используемый газ - очищенный бутан, который можно использовать в зажигалках. Держите инструмент и ёмкость с газом в положении, как показано на рис. 8. Затем наполните бак, следуя инструкциям, указанным на ёмкости с газом. Бак полный, когда газ исчезает через наполнительный клапан.



ВНИМАНИЕ Не переполняйте бак!

НАЧАЛО РАБОТЫ

Dremel Versatip оснащён блокиратором, который предотвращает опасность включения инструмента детьми. Этот механизм включается лишь двумя руками, что защищает от (случайного) включения инструмента ребёнком.

1. См. рис. 2 и 3, как включить Dremel Versatip.
2. Керамический изолятор начнёт разогреваться практически сразу после включения. Если инструмент не нагревается, повторите шаги 1 и 2. Если Dremel Versatip холодный, при включении может раздастся короткий свистящий звук. Это нормально и не является дефектом инструментом.

** Примечание: защитная насадка должна быть правильно установлена, чтобы инструмент можно было включить.*

После отпущения переключателя подача газа прекращается, Dremel Versatip прекращает работать и постепенно охлаждается. Чтобы иметь возможность работать Dremel Versatip непрерывно, следуйте инструкциям, описанным на рис. 2, 3 и 4. Чтобы выключить Dremel Versatip, отпустите переключатель и поверните блокиратор вправо (рис. 5). Таким образом моментально прекращается подача газа.

РАБОТА С ОТКРЫТЫМ ОГНЁМ

Чтобы использовать Dremel Versatip с открытым огнём, снимите защитную насадку, удалите катализатор (и рабочую насадку, если она установлена), а затем прикрутите назад защитную насадку на инструмент и надёжно затяните крепёжную гайку.

РЕГУЛИРОВКА ДЛИНЫ ПЛАМЕНИ И ВЫСОТЫ ТЕМПЕРАТУРЫ

После включения убедитесь, что инструмент в рабочем состоянии и катализатор начинает нагреваться. Затем поверните ручку контроля пламени вправо для увеличения длины пламени и высоты температуры или влево для уменьшения пламени и температуры. Если Вы работаете с открытым огнём или горячим воздухом, то с Dremel Versatip можно работать непосредственно после включения. Если Вы работаете насадками, подождите 25 секунд.

УСТАНОВКА ИЛИ ЗАМЕНА РАБОЧИХ НАСАДОК

ВНИМАНИЕ ВСЕГДА ПОЛНОСТЬЮ ОХЛАЖДАЙТЕ ИНСТРУМЕНТ ПЕРЕД ТЕМ, КАК УДАЛИТЬ ИЛИ ЗАМЕНИТЬ РАБОЧУЮ НАСАДКУ.

Перед использованием убедитесь, что Вы выбрали насадку, соответствующую задаче. Используйте только те насадки, которые идеально подходят инструменту. Если насадка плохо укреплена на инструменте, пламя может выйти из-под контроля и нанести ущерб.

Если Вы работаете с насадкой, на инструменте должен быть установлен катализатор. Чтобы установить катализатор, отвинтите гайку защитной насадки и удалите её. Вставьте катализатор в защитную насадку узкой частью наружу. Снова установите защитную насадку и катализатор на инструмент и надёжно затяните крепёжную гайку защитной насадкой. Паяльную, режущую насадку, нож для профилирования и насадку для подачи горячего воздуха можно устанавливать на катализатор. Надёжно закрепите насадки, воспользовавшись 7-мм гаечным ключём. Чтобы снять насадку, просто открутите её 7-мм ключём. Для установки катализатора воспользуйтесь 8-мм гаечным ключём.

Широкую нагревательную насадку и пламеотражатель можно установить на задний край катализатора. Чтобы их снять, стяните их с катализатора.

УСТАНОВКА/ ЗАМЕНА НАКОНЕЧНИКА

ВНИМАНИЕ ПРЕЖДЕ, ЧЕМ УСТАНОВЛИВАТЬ ИЛИ ЗАМЕНЯТЬ НАКОНЕЧНИК, ИНСТРУМЕНТ ДОЛЖЕН ПОЛНОСТЬЮ ОХЛАДИТЬСЯ.

Если бутан не очищенный, насадка может засориться. Чтобы продлить срок эксплуатации инструмента, насадку можно заменить. Если насадка засорилась, сделайте следующее:

1. Отверните крепёжную гайку защитного наконечника.
2. Снимите защитную насадку (и катализатор и насадку, если таковая имеется).
3. Отверните керамический изолятор.
4. Вручную снимите наконечник (небольшая медная деталь), мягко поворачивая её и потягивая.
5. Установите новый наконечник меньшим отверстием наружу.
6. Установите на место керамический изолятор и надёжно его прикрутите.
7. Установите на место защитную насадку (и катализатор и насадку, если таковая имеется).
8. Надёжно закрепите крепёжную гайку защитного наконечника.

Dremel Versatip снова готов к работе.

ПРИМЕЧАНИЕ: сменный наконечник можно заказать у дилера.

СТАНДАРТНОЕ ИСПОЛЬЗОВАНИЕ

Паяльная насадка: для паяния с помощью насадки. Горячий режущий нож: для разрезания нейлоновых нитей, чтобы избежать распускания.

Нож для профилирования: обрезание пластиковых плит и других термочувствительных материалов
Широкая нагревательная головка: подготовка к тщательному удалению краски
Насадка для горячего воздуха: плавка пластики и других термочувствительных материалов

Пламеотражатель: оплавление термочувствительной изоляции вокруг электрического кабеля

УХОД

ОЧИСТКА

Выключите инструмент и дайте ему остыть, прежде чем приступить к очистке. Наружную поверхность инструмента можно очистить чистой тканью. Если есть необходимость, почистите его влажной тканью, смоченной небольшим количеством нейтрального моющего средства. Чтобы почистить паяльную насадку, смочите паяльную губку водой. После паяния или если на насадке остался припой, снимите его, пока насадка горячая.

СЕРВИС И ГАРАНТИЙНОЕ ОБСЛУЖИВАНИЕ

Гарантийное обслуживание продукции компании DREMEL осуществляется в соответствии с действующими местными правовыми нормами.

Гарантия не распространяется на детали, подверженные естественному износу. В случае использования инструмента не по назначению гарантия теряет силу. Если, несмотря на тщательный контроль при изготовлении и проверке инструмента, он выйдет из строя, вышлите его в неразобранном виде Вашему дилеру вместе с документом, подтверждающим покупку.

КОНТАКТЫ С DREMEL

Дополнительная информация об ассортименте продукции Dremel, поддержка пользователей и горячая линия находятся на сайте www.dremel.com
Dremel Europe, P.O. Box 3267, 4800 DG Breda

ÜLDISED OHUTUSNÕUDED

Enne Dremeli Versatip'i kasutamist lugege tingimata läbi käesolev kasutusjuhend ja veenduge, et olete sellest aru saanud.



ETTEVAATUST

Lugege läbi kõik juhised. Järgnevate ohutusnõuete eiramise tagajärjeks võib olla elektrilöökk, tulekahju ja/või rasked vigastused.

1. TÖÖPIIRKOND

- Hoidke tööpiirkond puhas ja korras. Tööpiirkonnas valitsev segadus ja hämarus võib põhjustada õnnetusi.
- Ärge hoidke seadme läheduses kergesti süttivaid materjale.
- Elektrilise tööriista kasutamise ajal hoidke lapsed ja teised isikud tööpiirkonnast eemal. Kui Teie tähelepanu juhitakse kõrvale, võib seade Teie kontrolli alt väljuda.
- Kasutage seadet üksnes välistingimustes või hea ventilatsioonidega ruumides.

2. INIMESTE OHUTUS

- Olge tähelepanelik, jälgige oma tegevust ning tegutsege elektrilise tööriistaga töötades kaalutletult. Ärge kasutage seadet, kui olete väsinud või uimastite, alkoholi või ravimite mõju all. Hetkeline tähelepanematus seadme kasutamisel võib põhjustada raskeid vigastusi.
- Kasutage isikukaitsevahendeid. Kandke alati kaitseprille. Sobivate isikukaitsevahendite, näiteks tolmumaski, libisemiskindlate turvajalatsite, kaitsekiivri või kuulmiskaitsevahendite kasutamine vähendab vigastuste ohtu.
- Ärge hinnake end üle. Võtke stabiilne tööasend ja hoidke kogu aeg tasakaalu. Nii saate seadet ootamatutes olukordades paremini kontrollida.
- Kandke sobivat rõivastust. Võite ennast leegi või vedela jootetina põletada. Kandke kaitserõivastust, et ennast põletuste eest kaitsta. Hoidke juuksed, rõivad ja kindad leegist eemal. Laiad riided ja pikad juuksed võivad süttida.
- Kinnitage toorik. Tooriku kinnitamiseks kasutage kinnitusseadist. Nii jäävad Teil mõlemad käed töötamiseks vabaks.
- Hoidke käesolev kasutusjuhend hilisemaks kasutamiseks alles.
- Ärge kasutage seadet, kui see lekib, on vigastatud või töötab tõrgetega.
- Kui seade lekib (tunda on gaasilõhna), viige seade kohe välja ja kontrollige hermeetilisust ilma leegita, kasutades seebilahust. Gaasisilindrit tuleb täita hästi ventileeritud kohas, eemal mis tahes võimalikust tulekoldest, lahtisest leegist, elektrilistest keedunõudest ja teistest inimestest. Järgige kõiki silindri täitmise suhtes kehtivaid ohutusnõudeid ja hoiatusi ning ärge modifitseerige seadet mingil moel.

3. SEADME KASUTAMINE JA HOOLDAMINE

- Hoidke seadet sobivas kohas temperatuuril 10°C kuni 50°C. Enne hoiulepanekut laske seadmel täielikult jahtuda. Kasutusvälisel ajal tuleb seadmeid hoida kuivas ja lastele kättesaamatus kohas. Kasutusvälisel ajal peavad seadmed olema välja lülitatud.
- ETTEVAATUST** Enne seadme teisaldamist ning otsakute ja düüsi paigaldamist ja vahetamist laske seadmel täielikult jahtuda.
 - ETTEVAATUST** Väga kergesti süttiv survegaas.
 - ETTEVAATUST** Ärge kasutage sädemete või lahtise leegi läheduses.
 - ETTEVAATUST** Ärge torgake konteinerit läbi ja ärge hoidke seda temperatuuril üle 50°C.
 - ETTEVAATUST** Tõkestage laste ligipääs.
 - ETTEVAATUST** Ärge püüdke seadet lahti monteerida.

NÕUETEKOHANE KASUTUS

Dremeli Versatip on ette nähtud erinevateks töödeks, mida on kirjeldatud punktis "Kasutamine".

KESKKOND

UTILISEERIMINE

Seade, lisatarvikud ja pakend tuleks keskkonnasäästlikult ringlusse võtta..

TEHNILISED ANDMED

Kirjeldus	Dremel Versatip
Mudeli number	2000
Toiteallikas	Rafineeritud butaangaas
Paagi maht	± 17 ml / ± 9 grammi
Tööaeg	± 45 minutit (kõrgeim seadistus) ± 90 minutit (madalaim seadistus)
Soojendusaeg	Pidev (lahtine leek) ± 25 sekundit (otsakud)
Nominaalne soojustarve	12 g/h
Jahtumisaeg	Leegikaitsekate: 15 min (< 25°C) Otsakud: 17 min (< 25°C)
Temperatuur	1200°C (lahtine leek) 680°C (kuum õhk) 550°C (otsakud)
Kaal	135 grammi (tühi seade)

KASUTAMINE

Enne kasutamist tutvuge Dremeli Versatip'i osadega (joonis 1), erinevate otsakutega (joonis 6) ja komplekti sisuga (joonis 7).

DREMELI VERSATIP

1. Katalüsaator
2. Leegikaitsekate
3. Leegikaitsekatte kinnitusmutter
4. Keraamiline isolaator
5. Lastelukk (stopper)
6. Päästik
7. Lukk (pidevaks töötamiseks)
8. Leegi kontrollimise nupp
9. Paak
10. Täiteventiil

KOMPLEKTI SISU

1. Seade koos kattega
2. Katte hoidik
3. Vormimisnuga

4. Laia leegi pea
5. Deflektor
6. Jootetsakute hoidik
7. Täiendav tühi hoidik
8. Lõikenuga
9. Kuuma õhu otsak
10. Tinakast koos jootekäsnaga
11. Tinakast kuumade otsakute jaoks
12. Jootetina
13. Hoidik 2 võtme jaoks

Enne Dremeli Versatip'i kasutamist eemaldage süütelülilt kartongist kate.

PAAGI (TAAS)TÄITMINE

Dremeli Versatip töötab vedela butaangaasiga. Veenduge, et kasutatav gaas on rafineeritud gaas, mida saab kasutada ka valgumihklites. Hoidke seadet ja konteinerit nii, nagu on näidatud joonisel 8. Täitke paak vedela butaangaasiga, järgides butaangaasikonteinerite suhtes kehtivaid nõudeid. Paak on täis, kui vedel gaas voolab üle täiteventiili.



ETTEVAATUST Ärge täitke paaki üle!

TÖÖJUHISED

Dremeli Versatip on varustatud lastelukumehhanismiga. Mehhanismi tuleb käsitada kahe käega, et hoida ära süüte (juhuslikku) sisselülitamist laste poolt.

1. Dremeli Versatip'i süüte sisselülitamiseks vt jooniseid 2 ja 3.
2. Keraamiline isolaator hakkab kohe pärast süüdet hõõguma. Kui seda ei juhtu, korrake samme 1 ja 2. Kui Dremeli Versatip on külm, võib süüde tekitada lühikest viilistavat heli. See on normaalne ega tähenda, et seadmega on midagi valesti.

* Märkus: süüte sisselülitamiseks peab leegikaitsekate olema korrektselt paigaldatud.

Kui süütelüliti on vabastatud, katkeb gaasivool automaatselt, mistõttu seade seiskub ja hakkab aeglaselt jahtuma. Pidevaks tööks seadmega järgige joonistel 2, 3 ja 4 kujutatud samme. Seadme väljalülitamiseks vabastage süütelüliti ja viige lukustusnupp paremale (joonis 5). See seiskab butaangaasi voolu kohe.

KASUTAMINE LAHTISE LEEGIGA

Seadme kasutamiseks lahtise leegiga kruvige lahti leegikaitsekate, eemaldage katalüsaator (ja otsak, kui see on paigaldatud) ning kruvige leegikaitsekate tagasi seadme külge ja pingutage kate mutter tugevasti kinni.

LEEGI PIKKUSE JA TEMPERAATUURI REGULEERIMINE

Pärast süüdet veenduge, et seade on sisse lülitatud. Selleks kontrollige, kas katalüsaator hakkas hõõguma. Seejärel viige leegikontrolli hoob paremale, et leegi pikkust ja temperatuuri suurendada, või vasakule, et leegi pikkust ja temperatuuri vähendada. Lahtise leegi või kuuma õhu kasutamisel on seade kohe pärast süüdet õigel temperatuuril. Lubage otsakutel 25 sekundit kuumeneda.

OTSAKUTE PAIGALDAMINE VÕI VAHETAMINE

ETTEVAATUST ENNE OTSAKUTE EEMALDAMIST VÕI VAHETAMIST LUBAGE SEADMEL ALATI TÄIELIKULT JAHTUDA.

Veenduge, et kasutate konkreetse töö jaoks õiget otsakut. Kasutage üksnes selliseid otsakuid, mis seadmega täielikult sobivad. Halvasti kinnituvad otsakud võivad põhjustada kontrollimatut ja ohtlikku leegi. Otsakute kasutamine nõuab katalüsaatori paigaldamist. Katalüsaatori paigaldamiseks kruvige lahti leegikaitsekate mutter ja eemaldage kate. Libistage katalüsaator leegikaitsekattesse nii, et kitsas

osa jääb väljapoole. Asetage leegikaitsekate koos katalüsaatoriga tagasi seadmesse ja pingutage leegikaitsekate mutter tugevasti kinni. Jootetsaku, lõikenoa, vormimisnoa ja kuuma õhu otsaku saab kinnitada katalüsaatori külge. Otsakute kinnitamiseks kasutage 7 mm võtit. Otsaku eemaldamiseks kasutage 7 mm võtit ja keerake otsak sellega lahti. Kasutage 8 mm võtit, et hoida katalüsaatorit vajaduse korral paigal.

Laia leegi pea ja deflektorotsaku võib libistada üle katalüsaatori otsa. Nende eemaldamiseks libistage need maha.

DÜÜSI PAIGALDAMINE / VAHETAMINE

ETTEVAATUST ENNE DÜÜSI PAIGALDAMIST VÕI VAHETAMIST LUBAGE SEADMEL ALATI TÄIELIKULT JAHTUDA.

Düüs võib ebapuhta butaangaasi tõttu ummistuda. Seame kasutusea pikendamiseks võib düüsi välja vahetada. Kui düüs on ummistunud, vahetage see välja järgmiselt:

1. Keerake lahti leegikaitsekate mutter.
2. Eemaldage leegikaitsekate (ning katalüsaator ja otsak, kui need on paigaldatud).
3. Keerake lahti keraamiline isolaator.
4. Eemaldage düüs (väike vaskdetail) pöördliigutusega ettevaatlikult.
5. Paigaldage uus düüs nii, et väike ava jääb väljapoole.
6. Asetage keraamiline isolaator tagasi kohale ja pingutage tugevasti kinni.
7. Paigaldage leegikaitsekate (ning vajaduse korral katalüsaator ja otsak).
8. Pingutage leegikaitsekate kruvi tugevasti kinni.

Dremel Versatip on nüüd kasutusvalmis.

MÄRKUS: tagavaradüüsi saab tellida müügiesindusest või edasimüüjalt.

LEVINUMAD KASUTUSVIISID

Jootetsak: tavaliste jootetööde tegemiseks jootetina abil.

Kuum lõikenuga: nailonnööri lõikamiseks, et vältida hargnemist.

Vormimisnuga: plasti ja teiste soojustundlike materjalide lõikamiseks

Laia leegi pea: valmistab ette värvi põhjalikuks eemalduseks

Kuuma õhu otsak: plasti ja teiste soojustundlike materjalide sulatamiseks

Deflektor: elektrijuhtmete ümber oleva soojustundliku isolatsiooni termotõtluseks

HOOLDUS

PUHASTUS

Enne puhastamist lülitage seade välja ja laske täielikult jahtuda. Seadme välispinda võib puhastada puhta lapiga. Vajaduse korral kasutage neutraalse puhastusvahendiga niisutatud lappi. Jootetsaku puhastamiseks leotage otsakut väheses vees. Pärast jootmist või juhul, kui jootetina valgub välja, pühkige veel kuum jootetina käsna ära.

TEENINDUS JA GARANTII

Käesoleva DREMELI toote suhtes kehtib garantii vastavalt kasutusriigis kehtivatele nõuetele. Garantii ei laiene normaalsest kulumisest, ülekoormusest ja seadme ebaõigest kasutamisest põhjustatud kahjustustele. Kui seadme töös peaks sellele vaatamata esinema tõrkeid, saatke palun lahtivõtmata seade koos ostukviitungiga lähimasse DREMELI lepingulisse töökotta.

DREMELI KONTAKTINFO

Lisateavet Dremeli kohta leiate veebisaidilt
www.dremel.com
Dremel Europe, P.O. Box 3267, 4800 DG Breda

BENDROSIOS SAUGOS INSTRUKCIJOS

Prieš naudodami Dremel Versatip būtinai perskaitykite ir supraskite šį vadovą.



⚠️ ĮSPĖJIMAS

PERSKAITYKITE VISAS INSTRUKCIJAS. Jeigu nesilaikysite visų toliau išvardytų instrukcijų, galite gauti elektros smūgį, sukelti gaisrą ir (arba) sunkiai susižeisti.

1. DARBO VIETA

- Darbo vieta turi būti švari ir gerai apšviesta. Netvarkingose ir nepašviestose vietose gali įvykti nelaimingas atsitikimas.
- Prie įrankio nelaikykite ir neprineškite lengvai užsidegančių medžiagų.
- Dirbdami su įrankiu neleiskite prisitrinti vaikams ir pašaliniams asmenims. Jeigu jūsų dėmesys bus blaškomas, galite nebesuvaldyti įrankio.
- Naudokite tik lauke arba gerai vėdinamose patalpose.

2. ŽMONIŲ SAUGA

- Naudodami įrankį būkite budrūs, stebėkite, ką darote, ir vadovaukitės sveiku protu. Įrankio nenaudokite, jeigu esate pavargę, apsvaigę nuo narkotikų, alkoholio ar vaistų. Tereikia tik akimirka nukreipti dėmesį dirbant su įrankiais ir galite sunkiai susižeisti.
- Naudokite saugos priemones. Būtinai užsidėkite akių apsaugą. Tokios saugos priemonės kaip kaukė nuo dulkių, batai neslidžiais padais, apsauginis šalmas ar klausos apsaugos priemonės, naudojamos atitinkamomis sąlygomis, sumažins traumų tikimybę.
- Nepervertinkite savo jėgų. Visada stovėkite tvirtai ir išlaikykite pusiausvyrą. Taip galėsite geriau suvaldyti įrankį nenumatytoje situacijoje.
- Vilkėkite tinkamą aprangą. Liepsna arba skystas alavas gali nudeginti. Kad apsisaugotumėte nuo nudegimų, vilkėkite apsauginę aprangą. Saugokitės, kad liepsna neprisiliestų prie plaukų, drabužių ar pirštinių. Palaidi drabužiai arba ilgi plaukai gali užsidegti.
- Įtvirtinkite ruošinį. Ruošiniui laikyti naudokite spaustuvus. Tokiu būdu įrankį valdyti galėsite abejomis rankomis.
- Šį vadovą pasilikite ateičiai.
- Nenaudokite prietaiso jeigu iš jo nuteka dujos, prietaisas gali būti apgadintas arba blogai veikia.
- Jeigu iš prietaiso nuteka dujos (jaučiamas dujų kvapas), nedelsiant jį išneškite į lauką ir, naudodami muiliną vandenį, nedegdami liepsnos patikrinkite sandarumą. Dujų balioną pildyti arba pakartotinai užpildyti reikia gerai vėdinamoje vietoje atokiai nuo galimų užsidegimo šaltinių, atviros liepsnos, degiklių, virtuvės reikmenų ir atokiai nuo kitų asmenų. Būtinai laikykitės ant pakartotino užpildymo baliono esančių saugos instrukcijų ir įspėjimų, nedarykite jokių prietaiso pakeitimų.

3. ĮRANKIO NAUDOJIMAS IR PRIEŽIŪRA

- Įrankį laikykite tinkamoje vietoje, kur aplinkos temperatūra būtų tarp 10°C ir 50°C. Pabaigę darbą leiskite įrankiui visiškai atvėsti. Nenaudojami įrankiai turi būti laikomi sausoje, vaikams nepasiekiamoje vietoje. Visus nenaudojamus įrankius išjunkite.

- ⚠️ ĮSPĖJIMAS** Prieš nuimdami ir keisdami antgalius arba uždėdami ir keisdami tūtą, leiskite įrankiui visiškai atvėsti.
- ⚠️ ĮSPĖJIMAS** Ypatingai degios suspaustos dujos.
- ⚠️ ĮSPĖJIMAS** Nenaudokite šalia kibirkščių arba atviros liepsnos.
- ⚠️ ĮSPĖJIMAS** Talpos nepradūrinėkite ir nedeginkite, laikykite ne aukštesnėje kaip 50°C temperatūroje.
- ⚠️ ĮSPĖJIMAS** Saugokite nuo vaikų.
- ⚠️ ĮSPĖJIMAS** Nebandykite šio įtaiso išrinkti.

PASKIRTIS

Dremel Versatip galima panaudoti įvairiems darbams, kurie smulkiau išvardinti skyriuje „NAUDOJIMAS“.

APLINKA

UTILIZAVIMAS

Įrankis, jo priedai ir pakuotė turi būti rūšiuojami ir atiduodami ekologiniam perdirbimui.

TECHNINIAI DUOMENYS

Dremel Versatip	aprašymas
Modelio numeris	2000
Maitinimo šaltinis	išvalytos butano dujos
Bako talpa	± 17 ml. / ± 9 gramai
Veikimo laikas	± 45 minutės (aukščiausias nustatymas) ± 90 minučių (žemiausias nustatymas)
Įkaitimo trukmė	Momentinis (atvira liepsna) ± 25 sekundės (antgaliai)
Nominalios kaitinimo sąnaudos (suvartojimas)	12 g/h
Atvėsimo trukmė	Apsaugos nuo liepsnos: 15 min. (< 25°C) Antgalių: 17 min. (< 25°C)
Temperatūra	1200°C (atvira liepsna) 680°C (karštas oras) 550°C (antgaliai)
Svoris	135 gramai (tuščias įrankis)

NAUDOJIMAS

Prieš naudodami susipažinkite su Dremel Versatip (1 pav.) dalimis, galimais skirtingais antgaliais (6 pav.) ir komplekto turiniu (7 pav.).

DREMEL VERSATIP

1. Katalizatorius.
2. Apsauga nuo liepsnos.
3. Apsaugos nuo liepsnos veržlė.
4. Keraminis izoliatorius.
5. Apsaugos nuo vaikų įtaisas (stabdiklis).
6. Gaidukas.
7. Fiksatorius (nuolatiniam veikimui).
8. Liepsnos reguliavimo rankenėlė.
9. Bakas
10. Užpildymo vožtuvas

KOMPLEKTO TURINYS

1. Įrankis su gaubteliu.
2. Kišenė gaubteliui.
3. Formos suteikimo peilis.
4. Plačios liepsnos galvutė.

5. Kreiptuvas.
6. Kišenė litavimo antgaliiui.
7. Papildoma tuščia kišenė.
8. Pjovimo peilis.
9. Karšto oro antgalis.
10. Skardinė dėžutė su litavimo kempine.
11. Skardinė dėžutė karšties antgaliams.
12. Litavimo skardinė.
13. Kišenė 2-iems veržliarakčiams

Prieš naudodami Dremel Versatip, nuo uždegimo jungiklio nuimkite kartotinį uždangalą.

BAKO UŽPILDYMAS

Dremel Versatip veikia naudodamas suskystintas butano dujas. Naudokite tik išvalytas butano dujas, kurios tinka ir žiebtuvėliams. Įrankį ir dujų talpą laikykite kaip parodyta 8-ame paveiksle. Laikydami ant dujų talpos esančių instrukcijų, baką užpildykite skystomis butano dujomis. Bakas prisipildo, kai butano dujos pradeda veržtis pro užpildymo vožtuvą.



ĮSPĖJIMAS Neperpildykite bako!

DARBO PRADŽIA

Dremel Versatip sumontuotas apsaugos nuo vaikų įtaisas. Dėl šio įtaiso įrankis uždegamas tik abejomis rankomis, tokiu būdu apsaugant, kad įrankio netyčia neuždegtų vaikai.

1. Dremel Versatip uždegamas kaip parodyta 2 ir 3 paveiksluose.
2. Netrukus po uždegimo pradės švytėti keraminis izoliatorius. Jeigu taip neatsitinka, pakartokite 1 ir 2 žingsnius. Kai Dremel Versatip šaltas, uždegant gali girdėtis trumpas švilpimas. Tai normalu ir nereiškia, kad kažkas negerai su įrankiu.

* Pastaba: kad įrankį būtų galima uždegti, turi būti teisingai sumontuota apsauga nuo liepsnos.

Atleidus uždegimo jungiklį, dujų srautas automatiškai užsidaro, Dremel Versatip užgęsta ir pradeda lėtai aukšti. Norėdami, kad Dremel Versatip veiktų nuolatos, atlikite 2, 3 ir 4 paveiksluose nurodytus veiksmus. Norėdami Dremel Versatip išjungti, atleiskite uždegimo jungiklį ir pastumkite fiksavimo mygtuką į dešinę (5 pav.). Tokiu būdu butano dujų srautas nedelsiant automatiškai nutruks.

NAUDOJIMAS SU ATVIRA LIEPSNA

Norėdami naudoti Dremel Versatip su atvira liepsna, atsukite liepsnos apsaugą, nuimkite katalizatorių (ir antgalį jeigu yra) ir vėl prie įrankio prisukite apsaugą nuo liepsnos bei tvirtai užveržkite apsaugos nuo liepsnos veržlę.

LIEPSNOS ILGIO IR TEMPERATŪROS REGULIAVIMAS

Po uždegimo įsitikinkite, ar įrankis įjungtas - patikrinkite, ar pradėjo švytėti katalizatorius. Po to pastumkite liepsnos valdymo svirtį į dešinę, norėdami padidinti liepsną ir temperatūrą, arba į kairę norėdami sumažinti. Naudojant atvirą liepsną arba karštą orą, Dremel Versatip temperatūra yra tinkama iškart po įjungimo. Antgaliams įkaisti reikia 25 sekundžių.

ANTGALIŲ MONTAVIMAS ARBA KEITIMAS

⚠️ ĮSPĖJIMAS PRIEŠ NUIMDAMI ARBA KEISDAMI ANTGALIUS LEISKITE ĮRANKIUI VISIŠKAI ATVĖSTI.

Įsitikinkite, kad pasirinkote atliekamam darbui tinkamą antgalį. Naudokite tik tuos antgalius, kurie idealiai tinka įrankiui. Kai antgaliai laikosi netvirtai, liepsna gali tapti nevaldoma ir pavojinga.

Kad būtų galima naudoti antgalius, turi būti sumontuotas katalizatorius. Norėdami sumontuoti katalizatorių, atsukite apsaugos nuo liepsnos ir

nuimkite apsaugą. Užstumkite katalizatorių ant apsaugos taip, kad siauroji dalis būtų į išorę. Apsauga nuo liepsnos su katalizatoriumi uždėkite atgal ant įrankio ir tvirtai priveržkite apsaugos veržlę. Litavimo, pjovimo peilio, formos suteikimo peilio ir karšto oro pūtimo antgalius galima prisukti prie katalizatoriaus. Priedėlius tvirtai prisukite 7 mm veržliarakčiu. Norėdami nuimti antgalį, paprasčiausiai atsukite jį 7 mm veržliarakčiu. Jeigu reikia, katalizatorių į vietą priveržkite 8mm veržliarakčiu. Plačios liepsnos antgalį ir kreiptuvo antgalį galima užmauti ant katalizatoriaus galo. Norėdami juos nuimti, tiesiog numaukite nuo katalizatoriaus.

TŪTOS MONTAVIMAS IR KEITIMAS

⚠️ ĮSPĖJIMAS PRIEŠ NUIMDAMI ARBA KEISDAMI TŪTĄ, LEISKITE ĮRANKIUI VISIŠKAI ATVĖSTI.

Dėl butano dujose esančių priemaišų tūta gali užsikimšti. Kad įrankis tarnautų ilgiau, tūta yra keičiama. Jeigu tūta užsikimšo, ją pakeiskite atlikdami šiuos veiksmus:

1. Atsukite apsaugos nuo liepsnos veržlę.
2. Nuimkite apsaugą nuo liepsnos (ir, jeigu reikia, katalizatorių bei antgalį).
3. Atsukite keraminį izoliatorių.
4. Atsargiai pasukdami ir traukdami, ranka nuimkite tūtą (smulkią varinę detalę).
5. Uždėkite naują tūtą taip, kad maža anga būtų nukreipta į išorę.
6. Uždėkite atgal keraminį izoliatorių ir tvirtai priveržkite.
7. Vėl uždėkite apsaugą nuo liepsnos (ir, jeigu reikia, katalizatorių bei antgalį).
8. Tvirtai prisukite apsaugos nuo liepsnos veržlę.

Dabar Dremel Versatip yra paruoštas darbui.

PASTABA: pakaitinę tūtą galima užsakyti pas jusų pardavėją.

DAŽNIAUSI PRITAIKYMAI

Litavimo antgalis: naudojamas įprastiems litavimo darbams naudojant litavimo alavą.

Karšto pjovimo peilis: pjaunant nailoninę virvę jos galai lieka vientisi.

Formos suteikimo peilis: plastmasių ir kitokių karščiu jautrių medžiagų pjaustymas iki reikiamo dydžio.

Plati liepsna: pasiruošimas kruopščiam dažų šalinimui. Karšto oro antgalis: plastmasių ir kitokių karščiu jautrių medžiagų lydymas.

Kreiptuvas: elektros laidų apraukimas karščiu jautria izoliacine medžiaga.

PRIEŽIŪRA

VALYMAS

Prieš valydami įrankį išjunkite ir leiskite visiškai atvėsti. Įrankio išorę galima valyti švariu audeklu. Jeigu reikia, naudokite drėgną audeklą su nedideliu neutralaus valiklio kiekiu. Valydami litavimo antgalį, litavimo kempinę truputį sumirkykite vandenyje. Baigus lituoti arba jeigu ant antgalio liko per daug lydmetaliao, užtepkite jį ant kempinės ko dar karštas.

SUSISIEKITE SU DREMEL

Norėdami sužinoti daugiau informacijos apie "Dremel", apsilankykite tinklalapyje www.dremel.com
Dremel Europe, P.O. Box 3267, 4800 DG Breda

APTARNAVIMAS IR GARANTIJA

Šiam DREMEL gaminiui suteikiama garantija atitinka šalyje galiojančius įstatymus. Garantija netaikoma gedimams, atsiradusiems dėl natūralaus susidėvėjimo, taip pat dėl perkrovų arba netinkamo naudojimo. Jei, nepaisant gamykloje kruopščiai atlikto gamybos ir bandymų proceso, prietaisas sugedo, nusiųskite neišardytą prietaisą su atitinkamu pirkimą patvirtinančiu dokumentu savo pardavėjui.

VISPĀRĒJIE DROŠĪBAS NOTEIKUMI

Pirms Dremel instrumenta Versatip lietošanas pilnībā un ar izpratni izlasiet šo lietošanas pamācību.



▲ UZMANĪBU

UZMANĪGI IZLASIET VISUS NOTEIKUMUS. Turpmākajā izklāstā sniegto noteikumu neievērošana var izraisīt aizdegšanos un būt par cēloni elektriskajam triecienam un/vai nopietnam savainojumam.

1. DARBA VIETA

- Sekoji, lai darba vieta būtu tīra un labi apgaismota. Nekārtīgā darba vietā un sliktā apgaismojumā var viegli notikt nelaimes gadījums.
- Nenovietojiet un neuzglabājiet instrumentu tuvumā viegli degošus materiālus.
- Lietojot instrumentu, neļaujiet bērniem un citām nepiederošām personām tuvoties darba vietai. Citu personu klātbūtne var novērst uzmanību, kā rezultātā jūs varat zaudēt kontroli pār instrumentu.
- Lietojiet instrumentu tikai ārpus telpām vai labi vēdināmās telpās.

2. PERSONĪGĀ DROŠĪBA

- Darba laikā saglabājiet paškontroli un rīkojieties saskaņā ar veselo saprātu. Nelietojiet instrumentu, ja jūtaties noguris vai atrodaties alkohola, narkotiku vai medikamentu izraisītā reibumā. Strādājot ar instrumentu, pat viens neuzmanības mirklis var būt par cēloni nopietnam savainojumam.
- Izmantojiet individuālos darba aizsardzības līdzekļus. Darba laikā vienmēr nēsājiet aizsargbrilles. Tādu darba aizsardzības līdzekļu, kā putekļu aizsargmaskas, neslidošu apavu un aizsargķiveres vai ausu aizsargu pielietošana atbilstoši instrumenta tipam un veicamā darba raksturam ļauj izvairīties no savainojumiem.
- Latīriet stabili ķermeņa stāvokli. Darba laikā vienmēr saglabājiet līdzsvaru un centieties nepaslidēt. Tas atvieglo instrumenta vadību neparedzētās situācijās.
- Izvēlieties darbam piemērotu apģērbu. Atklāta liesma vai šķidra lodalva var radīt apdegumus. Lai aizsargātos no apdegumiem, nēsājiet darbam piemērotu aizsargtērpu. Netuviniet liesmai matus, drēbes un aizsargcimdus. Vaļīgas drēbes un gari mati var viegli aizdegties.
- Nostipriniet apstrādājamo priekšmetu. Lietojiet piemērotu turētājerioci apstrādājamā priekšmeta fiksēšanai. Tas ļaus izmantot darbam abas rokas.
- Uzglabājiet šo pamācību turpmākai izmantošanai.
- Nelietojiet instrumentu, ja ir novērojama tā nepareiza funkcionēšana, gāzes noplūde vai ir redzamas bojājuma pazīmes.
- Ja no instrumenta izplūst gāze (ir jūtama gāzes smaka), nekavējoties iznesiet to no telpām un pārbaudiet gāzes tvertnes hermētiskumu, nelietojot liesmu; izmantojiet hermētiskuma pārbaudei tikai ziepju šķīdumu. Gāzes tvertne jāuzpilda labi ventilējamā vietā, kuras tuvumā nav iespējamās aizdegšanās avotu, vaļēju liesmu, signālspludžu, elektrisko sildītājerioci un kur neatrodas citas personas. Uzpildot tvertni, stingri ievērojiet drošības noteikumus un brīdinošos norādījumus; neveiciet nekādas instrumenta konstrukcijas izmaiņas.

3. INSTRUMENTA LIETOŠANA UN APKALPOŠANA

- Uzglabājiet instrumentu vietā, kur apkārtējā gaisa temperatūra ir no 10°C līdz 50°C. Pirms instrumenta novietošanas uzglabāšanai ļaujiet tam pilnīgi atdzist. Ja instruments ilgāku laiku netiek lietots, uzglabājiet to sausā vietā, kas nav pieejama bērniem. Izslēdziet instrumentu, ja tas netiek lietots.
- ▲ UZMANĪBU** Pirms uzgaļu noņemšanas vai nomainīšanas un/vai pirms sprauslas iestiprināšanas vai nomainīšanas ļaujiet instrumentam atdzist.
- ▲ UZMANĪBU** Instrumentā zem spiediena atrodas ārkārtīgi viegli uzliesmojoša gāze.
- ▲ UZMANĪBU** Nelietojiet instrumentu atvērtu liesmu tuvumā vai vietā, kur lido dzirksteles.
- ▲ UZMANĪBU** Nepārduriet un citā veidā nebojājiet gāzes tvertni, neuzglabājiet to pie temperatūras, kas augstāka par 50°C.
- ▲ UZMANĪBU** Uzglabājiet instrumentu vietā, kur tam nevar piekļūt bērni.
- ▲ UZMANĪBU** Nemēģiniet izjaukt instrumentu.

PIELIETOJUMS

Dremel instrumentam Versatip ir plašas pielietojuma iespējas, kas sīkāk aplūkotas sadaļā "LIETOŠANA".

APKĀRTĒJĀ VIDE

ATBRĪVOŠANĀS NO NOLIETOTAJIEM IZSTRĀDĀJUMIEM

Instrumenti, tā piederumi un iesaiņojuma materiāli ir jāsašķiro, sagatavojot tos otrreizējai pārstrādei apkārtējai videi nekaitīgā veidā.

TEHNISKIE PARAMETRI

Dremel instrumenta Modeļa numurs	Versatip apraksts 2000
Enerģijas avots	attīrīta butāna gāze
Tvertnes ietilpība	17 ml / 9 grami
Darbības laiks	45 minūtes (augstākajam temperatūras uzstādījumam) 90 minūtes (zemākajam temperatūras uzstādījumam)
Uzsilšanas laiks	momentāna uzsilšana (vajējamai liesmai) 25 sekundes (uzgaļiem)
Nominālais sildvielas izlietojums (patēriņš)	12 g/st.
Atdzišanas laiks	liesmas aizsargam: 15 min. (< 25°C) uzgaļiem: 17 min. (< 25°C)
Temperatūra	1200°C (vajējamai liesmai) 680°C (karstā gaisa plūsmā) 550°C (uzgaļiem)
Svars	135 grami (tukšam instrumentam)

LIETOŠANA

Pirms Dremel instrumenta Versatip lietošanas lūdzam iepazīties ar tā sastāvdaļām (attēls 1), dažādajiem uzgaļiem (attēls 6) un komplekta sastāvu (attēls 7).

DREMEL INSTRUMENTS VERSATIP

1. Katalizators
2. Liesmas aizsargs
3. Liesmas aizsarga uzgrieznis
4. Keramisks izolators
5. Bērnu drošības mehānisms (bloķētājs)
6. Aizdedzes slēdzis
7. Fiksators (īlgstošam darbam)
8. Liesmas regulēšanas rokturis
9. Gāzes tvertne
10. Uzpildīšanas ventils

KOMPLEKTA SASTĀVS

1. Instruments ar uzliktni
2. Kabata uzliktna ievietošanai
3. Nazis apgriešanai
4. Plakanais uzgalis darbam ar platu liesmu
5. Noliecēja uzgalis
6. Kabata lodalvas ievietošanai
7. Tukša papildu kabata
8. Nazis karstajai griešanai

9. Uzgalis darbam ar karsta gaisa plūsmu
10. Kārba lodalvai ar lodēšanas sūkli
11. Kārba karsto uzgaļu ievietošanai
12. Lodalva
13. Kabata 2 uzgriežņu atslēgu ievietošanai

Pirms Dremel instrumenta Versatip lietošanas noņemiet kartona pārsegu no aizdedzes slēdža.

GĀZES TVERTNES UZPILDĪŠANA

Dremel instruments Versatip darbojas no šķidrās butāna gāzes. Pārliedzieties, ka instrumenta tvertnē tiek iepildīta attīrīta butāna gāze, ko var izmantot arī šķītavu uzpildīšanai.

Turiet instrumentu un gāzes balonu, kā parādīts attēlā. Tad iepildiet tvertnē šķidru butāna gāzi, ievērojot noteikumus, kas sniegti uz gāzes balona. Par tvertnes piepildīšanos liecina šķidrās butāna gāzes izplūšana caur uzpildīšanas ventili.



Nemēģiniet iepildīt tvertnē pārāk daudz gāzes!

DARBA UZSĀKŠANA

Dremel instruments Versatip ir apgādāts ar bērnu drošības mehānismu. Pateicoties šim mehānismam, instrumenta iedarbināšanai ir nepieciešamas abas rokas, kas neļauj bērniem (nejauši) ieslēgt aizdedzi.

1. Zīmējumos 2 un 3 ir parādīts, kā iedarbināt Dremel instrumentu Versatip.
2. Drīz pēc gāzes aizdedšanās sāk kvēlot keramiskais izolators. Ja tas nenotiek, atkārtojiet soļus 1 un 2. Ja Dremel instruments Versatip ir auksts, aizdedzināšanas laikā var būt dzirdama īsa, svilpojoša skaņa. Tas ir normāli un neliecina par traucējumiem instrumenta darbībā.

* Piezīme. Instrumentu var iedarbināt tikai tad, ja uz tā ir pareizi nostiprināts liesmas aizsargs.

Atlaižot aizdedzes slēdzi, gāzes plūsma automātiski izbeidzas, kā rezultātā Dremel instruments Versatip pārtrauc darboties un sāk lēni atdzist. Ilgstoši darbinot Dremel instrumentu Versatip, rīkojieties, kā parādīts attēlos 2, 3 un 4. Lai izslēgtu Dremel instrumentu Versatip, atlaidiet aizdedzes slēdzi un pabīdīet slēdža fiksatoru pa labi (skatīt attēlu 5). Tas nekavējoties pārtrauc butāna gāzes plūsmu.

INSTRUMENTA LIETOŠANA AR VAĻĒJU LIESMU

Lai Dremel instrumentu Versatip darbinātu ar vaļēju liesmu, noskrūvējiet liesmas aizsargu, noņemiet katalizatoru (un uzgali, ja tas ir nostiprināts), tad no jauna uzskrūvējiet uz instrumenta liesmas aizsargu un stingri pievelciet liesmas aizsarga uzgriezni.

LIESMAS GARUMA UN TEMPERATŪRAS REGULĒŠANA

Pēc gāzes iededzināšanas pārbaudiet, vai instruments darbojas, ja to liecina katalizatora iekvēlošanās. Lai palielinātu liesmas garumu un temperatūru, pārvietojiet liesmas regulēšanas sviru pa labi, bet, lai samazinātu liesmas garumu un temperatūru, pārvietojiet liesmas regulēšanas sviru pa kreisi. Darbinot Dremel instrumentu Versatip ar vaļēju liesmu vai ar karsta gaisa plūsmu, tas nodrošina vajadzīgo temperatūru tūlīt pēc gāzes aizdedzināšanas. Izmantojot darbam uzgali, nogaidiet 25 sekundes, līdz tas sakarst.

UZGAĻU NOSTIPRINĀŠANA VAI NOMAIŅA

UZMANĪBU PIRMS UZGAĻA NOŅĒMŠANAS VAI NOMAIŅASNOGAIDIET, LĪDZ INSTRUMENTS PILNĪGI ATDZIEŠT.

Pārliecinieties, ka lietojamais uzgālis ir piemērots veicamajam darbam. Lietojiet tikai uzgāļus, kas ir piemēroti nostiprināšanai uz instrumenta. Ja nostiprināmais uzgālis ir pārāk liels, tas slikti turas uz instrumenta un var izraisīt grūti kontrolējamu, bīstamu liesmu.

Lai varētu lietot uzgāļus, instrumentā jāiestiprina katalizators. Lai iestiprinātu katalizatoru, atskrūvējiet liesmas aizsarga uzgriezni un noņemiet liesmas

aizsargu. Iebīdīet katalizatoru liesmas aizsargā tā, lai tā šaurākā puse būtu vērsta uz ārpusi. Novietojiet uz instrumenta liesmas aizsargu kopā ar katalizatoru un stingri pievelciet liesmas aizsarga uzgriezni. Uz katalizatora var uzskrūvēt lodēšanas uzgāli, karstās griešanas uzgāli, apgriešanas uzgāli un uzgāli darbam ar karsta gaisa plūsmu. Stingri nostipriniet izvēlēto uzgāli, lietojot 7 mm atslēgu. Lai noņemtu uzgāli, noskrūvējiet to ar 7 mm atslēgu. Ja nepieciešams, noturiet katalizatoru nekustīgi ar 8 mm atslēgu. Darbam ar platu liesmu paredzēto plakano uzgāli un noliecēja uzgāli var iestiprināt instrumentā, uzbīdot uz katalizatora gala. Lai noņemtu šos uzgāļus, novelciet tos no katalizatora.

SPRAUSLAS IESTIPRINĀŠANA VAI NOMAIŅA

UZMANĪBU PIRMS SPRAUSLAS IESTIPRINĀŠANAS VAI NOMAIŅASNOGAIDIET, LĪDZ INSTRUMENTS PILNĪGI ATDZIEŠT.

Butāna gāzes piemaisījumi var izraisīt sprauslas nosprostošanos. Sprausla ir nomaināma, kas ļauj palielināt instrumenta kalpošanas laiku. Ja sprausla ir nosprostojusies, tā jānomaina, veicot šādas darbības.

1. Noskrūvējiet liesmas aizsarga uzgriezni.
2. Noņemiet liesmas aizsargu (un, ja nepieciešams, arī katalizatoru un uzgāli).
3. Noskrūvējiet keramisko izolatoru.
4. Izņemiet sprauslu (neliela detaļa no vara), ar roku uzmanīgi to griežot un velkot.
5. Iestipriniet jauno sprauslu tā, lai tās mazais atvērums būtu vērsts uz ārpusi.
6. Iestipriniet keramisko izolatoru un stingri to nostipriniet.
7. Nostipriniet liesmas aizsargu (un, ja nepieciešams, arī katalizatoru un uzgāli).
8. Stingri pievelciet liesmas aizsarga uzgriezni.

Līdz ar to Dremel instruments Versatip atkal ir gatavs lietošanai.

PIEZĪME. Rezerves sprauslu var pasūtīt tuvākajā tirdzniecības vietā.

PARASTĀKIE PIELIETOJUMA VEIDI

Lodēšanas uzgālis: lietojams parastai lodēšanai ar lodalvu.

Nazis karstajai griešanai: lietojams neilona troses griešanai, lai novērstu tās gala spurošanos.

Nazis apgriešanai: lietojams plastmasas un citu termoplastisku materiālu apgriešanai līdz vēlamajiem izmēriem.

Plakanais uzgālis darbam ar platu liesmu: lietojams krāsas mīkstināšanai pirms tās noņemšanas.

Uzgālis darbam ar karsta gaisa plūsmu: lietojams plastmasas un citu termoplastisku materiālu kausēšanai.

Noliecēja uzgālis: lietojams termosarūkošu izolācijas materiālu saraukšanai ap elektriskajiem vadiem.

APKALPOŠANA

TĪRĪŠANA

Pirms tīrīšanas izslēdziet instrumentu un nogaidiet, līdz tas pilnīgi atdziest. Instrumenta ārējās virsmas tīrīšanai var izmantot tīru audumu. Ja nepieciešams, izmantojiet tīrīšanai audumu, kas nedaudz samitrināts ķīmiski neitrālā tīrīšanas līdzeklī. Lai notīrītu lodēšanas uzgali, samitriniet lodēšanas sūkli nelielā daudzumā ūdens. Pēc lodēšanas, kā arī gadījumā, ja uz lodēšanas uzgaļa ir pārāk daudz izkausētas lodalvas, noberziet uzgali pret lodēšanas sūkli.

APKALPOŠANA UN GARANTĪJA

Šim firmas DREMEL izstrādājumam ir noteikta garantija atbilstoši spēkā esošajai starptautiskajai un nacionālajai likumdošanai. Garantija neattiecas uz bojājumiem, kuru cēlonis ir instrumenta normāla nolietošānās, pārslodze vai nepareiza apiešanās ar to. Ja, neraugoties uz augsto izgatavošanas kvalitāti un rūpīgo pēcražošanas pārbaudi, instruments tomēr sabojājas, nosūtiet to neizjauktā veidā uz tuvāko specializēto tirdzniecības vietu kopā ar iegādes datumu apliecināšu dokumentu.

KONTAKTI AR FIRMU DREMEL

Lai saņemtu sīkāku informāciju par firmas Dremel izstrādājumu sortimentu, lietotāju atbalstu un konsultāciju tālruņa numuru, atveriet interneta vietni www.dremel.com
Robert Bosch SIA
A.Deglava 60
Rīga LV 1035